

Lời tựa

Xin chân thành cảm ơn Quý khách đã chọn chiếc xe SUBARU có trang bị công nghệ EyeSight™. Hệ thống được tích hợp các tính năng mới nhất hiện nay của SUBARU, bao gồm Kiểm soát hành trình thích ứng, Cảnh báo xe phía trước di chuyển, Cảnh Báo Chệch Làn và Cảnh báo đảo làn, tất cả đều được thiết kế để hỗ trợ xử lý tình huống và tăng sự thoải mái cho người lái. Thao tác vận hành và sử dụng các tính năng EyeSight khác nhau, ban đầu có thể không quen thuộc với bạn. Đó là lý do tại sao chúng tôi khuyên bạn nên đọc kỹ hướng dẫn này trước khi vận hành EyeSight. Chúng tôi cũng khuyên bạn trước tiên nên dành thời gian tự mình trải nghiệm các tính năng của EyeSight để có thể làm quen với cách hệ thống vận hành.

Xin lưu ý rằng người lái có trách nhiệm trong việc đảm bảo sự an toàn của mình ở mọi thời điểm. Luôn tỉnh táo và không được phụ thuộc vào EyeSight khi đang điều khiển phương tiện có trang bị hệ thống.

EyeSight không thể thay thế cho việc người lái chủ động linh hoạt điều khiển phương tiện của mình và hệ thống có thể không hoạt động tối ưu trong mọi tình huống.

Đây là phần bổ sung cho Hướng dẫn sử dụng đối với chiếc SUBARU của bạn, mô tả chi tiết về hệ thống EyeSight. Tài liệu này nên được đọc cùng với Hướng dẫn sử dụng để nắm bắt việc vận hành đúng cách chiếc xe của bạn.

Những thông tin, thông số kỹ thuật và hình ảnh minh họa trong Sổ tay này, có hiệu lực tại thời điểm phát hành ấn phẩm. TẬP ĐOÀN SUBARU có quyền thay đổi thông số kỹ thuật, thiết kế bất cứ lúc nào mà không cần phải thông báo trước và không có bất kỳ nghĩa vụ nào trong việc thực hiện các thay đổi giống hoặc tương tự trên những sản phẩm đã bán ra trước đó.

Vui lòng giữ lại Sổ tay ở thời điểm bán lại. Bởi chủ sở hữu tiếp theo, sẽ có thể cần đến những thông tin này.

LƯU Ý: “SUBARU” là TẬP ĐOÀN SUBARU cùng các chi nhánh và công ty con.

LƯU Ý: “Đại lý SUBARU” là một Đại lý ủy quyền và/hoặc Trung tâm bảo hành sửa chữa.

TẬP ĐOÀN SUBARU, TOKYO, NHẬT BẢN

“SUBARU” với thiết kế sáu ngôi sao là những nhãn hiệu thương mại đã được đăng ký của TẬP ĐOÀN SUBARU.

© Bản quyền 2022 TẬP ĐOÀN SUBARU

EyeSight

Về Công Nghệ Hỗ trợ Người Lái Eyesight	4
Phanh Phòng Tránh Va Chạm	33
Kiểm Soát Hành Trình Thích Ứng Nâng Cao.....	67
Giới Hạn Tốc Độ Thủ Công.....	113
Chức Năng Ngăn Chệch Làn	122
Hệ Thống Kiểm Soát Bước Ga Phòng Tránh Va Chạm	132
Cảnh Báo Chệch Làn	140
Cảnh Báo Đảo Làn	145
Cảnh Báo Xe Phía Trước Di Chuyển	149
Màn Hình Hỗ Trợ EyeSight	151
Kiểm Soát Hành Trình Thông Thường.....	153
Danh Sách Âm Thanh Còi/Kèn Xe	165
Sự Cố EyeSight Và Dừng Tạm Thời.....	167
Thông Tin Phần Mềm Nguồn Mở	171
Thay Đổi Cài Đặt	172
Danh Sách Màn Hình Thông Báo.....	177
Xử Lý Sự Cố.....	182

VỀ CÔNG NGHỆ HỖ TRỢ NGƯỜI LÁI EYE SIGHT

EyeSight là hệ thống với một tổ hợp các chức năng, hỗ trợ người lái trong việc xử lý tình huống trên đường đi, giúp điều khiển xe an toàn và dễ dàng hơn từ đó giảm thiểu sự căng thẳng cho người lái trong các tình huống phức tạp. Với tính năng tận dụng dữ liệu hình ảnh thu về từ camera kép, EyeSight có khả năng phát hiện phương tiện di chuyển phía trước, chướng ngại vật, làn đường giao thông cũng như đối tượng khác có trên đường. Đối với mẫu có SRVD, EyeSight có cảm biến radar giúp phát hiện các phương tiện ở gần đằng sau xe.



CẢNH BÁO

Người điều khiển có trách nhiệm trong việc giữ an toàn khi đang lái xe. Luôn tuân thủ tất cả các quy tắc và quy định trong an toàn giao thông, ngay cả khi xe có trang bị công nghệ EyeSight. Luôn theo dõi, duy trì khoảng cách an toàn giữa xe của bạn và phương tiện di chuyển phía trước, chú ý đến môi trường xung quanh và các điều kiện khi lái xe, chủ động thực hiện các hành động thích hợp để duy trì khoảng cách theo sau an toàn.

Không phụ thuộc hoàn toàn vào EyeSight khi điều khiển xe.

Công nghệ EyeSight được thiết kế để hỗ trợ xử lý tình huống trên đường, nhằm giảm thiểu nguy cơ xảy ra tai nạn hay thiệt hại, đồng thời giảm bớt sự mệt mỏi cho người lái.

Khi tín hiệu cảnh báo từ EyeSight vang lên, chú ý đến phía trước và xung quanh, và chủ động xử lý. Hệ thống này không được thiết kế để hỗ trợ lái xe trong mọi điều kiện, như tầm quan sát kém, điều kiện thời tiết khắc nghiệt, hoặc lái xe bất cẩn vì người lái không chú ý quan sát phía trước toàn diện. Hệ thống cũng không thể ngăn các va chạm xảy ra trong mọi tình huống.

Hiệu suất nhận dạng và hiệu suất điều khiển của EyeSight cũng có các giới hạn. Đảm bảo đọc kỹ hướng dẫn cho từng chức năng trước khi sử dụng hệ thống và thực hiện đúng cách. Việc sử dụng không đúng cách có thể gây ảnh hưởng đến hiệu suất điều khiển, từ đó có thể gây ra tai nạn.

Tham khảo mỗi chức năng ở các trang sau:

- Về Phanh Phòng Tránh Va Chạm, tham khảo ở trang 33.
- Về Kiểm Soát Hành Trình Thích Ứng, tham khảo ở trang 67.
- Về Hệ Thống Hỗ Trợ Giữ Làn, tham khảo ở trang 98.
- Về Giới Hạn Tốc Độ Thủ Công, tham khảo ở trang 113.
- Về Chức Năng Ngăn Chệch Làn, tham khảo ở trang 122.
- Về Hệ Thống Kiểm Soát BƯỚC Ga Phòng Tránh Va Chạm, tham khảo ở trang 132.
- Về Cảnh Báo Chệch Làn, tham khảo ở trang 140.
- Về Cảnh Báo Đảo Làn, tham khảo ở trang 145.
- Về Cảnh Báo Xe Phía Trước Di Chuyển, tham khảo ở trang 149.
- Về Kiểm Soát Hành Trình Thông Thường, tham khảo ở trang 153.

Đối với mẫu tay lái bên trái:

Đối với mẫu tay lái bên trái, EyeSight được thiết lập để lái xe ở phía bên phải làn đường. Tuy nhiên, hệ thống có thể được cấu hình lại bằng cách thay đổi cài đặt Tùy chỉnh làn đường lái xe để có thể lái ở phía bên trái.*

⇒ Trang 172

Nếu việc cài đặt (phía lái xe) không khớp với làn đường giao thông, EyeSight có thể không hoạt động ở mức hiệu suất tốt nhất.

***: Không thể thay đổi các đặc điểm và cài đặt bị ảnh hưởng bởi sự khác biệt đặc trưng giữa mẫu tay lái bên trái và bên phải.**

Đối với mẫu tay lái bên phải:

Đối với mẫu tay lái bên phải, EyeSight được thiết lập để lái xe ở phía bên trái làn đường. Tuy nhiên, hệ thống có thể được cấu hình lại bằng cách thay đổi cài đặt Tùy chỉnh làn đường lái xe để có thể lái ở phía bên phải.*

⇒ Trang 172

Nếu việc cài đặt (phía lái xe) không khớp với làn đường giao thông, EyeSight có thể không hoạt động ở mức hiệu suất tốt nhất.

***: Không thể thay đổi các đặc điểm và cài đặt bị ảnh hưởng bởi sự khác biệt đặc trưng giữa mẫu tay lái bên trái và bên phải.**

Tiếp tục ở trang sau ⇒

⇒ Tiếp theo trang trước

- Hệ thống có thể sẽ không hoạt động chính xác trong các điều kiện được liệt kê dưới đây. Khi những điều kiện này xảy ra, tắt Phanh phòng tránh va chạm. Ngoài ra, không sử dụng Kiểm soát hành trình thích ứng, Hệ thống hỗ trợ giữ làn, Giới hạn tốc độ thủ công, Chức Năng Ngăn Chệch Làn hoặc Kiểm soát hành trình thông thường.
 - Áp suất lốp không đúng.*¹
 - Lắp đặt lốp dự phòng tạm thời.*¹
 - Lắp đặt lốp xe bị mòn không đều hoặc lốp có kiểu mòn không đều.*¹
 - Lắp đặt lốp có kích thước không đúng.*¹
 - Sửa chữa tạm thời lốp xẹp bằng bộ sửa chữa lốp xe.
 - Thay đổi hệ thống treo (bao gồm việc thay đổi hệ thống treo SUBARU chính hãng).
 - Lắp đặt trên xe một vật thể gây cản trở tầm quan sát của camera kép.
 - Lắp đặt xích lốp.
 - Đèn pha bị bẩn hoặc bị tuyết và băng hoặc bụi bẩn bám trên bề mặt. (Các vật thể không được rọi sáng đầy đủ và rất khó phát hiện.)
 - Căn chỉnh không chính xác các trục quang học. (Các vật thể không được rọi sáng đầy đủ và rất khó phát hiện.)
 - Thay đổi dàn đèn bao gồm đèn pha và đèn sương mù.
 - Xe bắt đầu hoạt động không ổn định do tai nạn hoặc sự cố.
 - Đèn cảnh báo hệ thống phanh hiện màu đỏ.*²
 - Xe bị nghiêng một góc quá lớn do chờ hàng hoặc các yếu tố khác.
 - Vượt quá số lượng người ngồi trên xe.
 - Cụm đồng hồ hoạt động không bình thường; chẳng hạn như khi đèn nền không sáng, tiếng bip phát tín hiệu không phát ra, màn hình hiển thị khác với khi bình thường, v.v.*³

- Hệ thống sẽ không hoạt động chính xác trong các điều kiện sau. Ngoài ra, không sử dụng Kiểm soát hành trình thích ứng, Hệ thống hỗ trợ giữ làn, Giới hạn tốc độ thủ công, Chức Năng Ngăn Chệch Làn hoặc Kiểm soát hành trình thông thường.
 - Mất cân bằng bánh xe (ví dụ: trọng lượng cân bằng bị gỡ bỏ hoặc cân chỉnh sai) *1
 - Căn chỉnh góc đặt bánh xe không phù hợp. *1
 - Kéo xe rơi moóc hoặc xe khác, v.v.
 - Hệ thống sẽ không hoạt động chính xác trong các điều kiện sau. Ngoài ra, không sử dụng Hệ thống hỗ trợ giữ làn hoặc Chức Năng Ngăn Chệch Làn.
 - Khi bạn cảm thấy tay lái rung bất thường hoặc vô lăng nặng hơn bình thường.
 - Tay lái đã được thay bằng các phụ tùng khác không phải của SUBARU chính hãng.
- *1: Bánh xe và lốp xe có vai trò cực kỳ quan trọng. Đảm bảo sử dụng đúng cách. Để biết thêm chi tiết, vui lòng tham khảo Hướng dẫn sử dụng.
- *2: Nếu đèn cảnh báo hệ thống phanh (màu đỏ) không tắt, ngay lập tức tắt xe vào nơi an toàn và liên hệ với đại lý SUBARU để được kiểm tra hệ thống. Để biết chi tiết, tham khảo Hướng dẫn sử dụng.
- *3: Để biết thêm chi tiết về cụm đồng hồ, tham khảo Hướng dẫn sử dụng.

⚠ THẬN TRỌNG

- Các đặc điểm của camera kép được thiết kế tương tự như cặp mắt của con người. Do đó, các điều kiện khiến cho tầm quan sát phía trước của người lái bị hạn chế, cũng sẽ có ảnh hưởng tương tự đối với camera kép. Những cản trở này cũng gây khó khăn cho hệ thống trong việc phát hiện các phương tiện giao thông, chướng ngại vật và làn đường giao thông.
- Hệ thống EyeSight phát hiện các vật thể chỉ giới hạn trong phạm vi quan sát của camera kép. Ngoài ra, sau khi một đối tượng lọt vào tầm quan sát của camera, việc hệ thống phát hiện ra mục tiêu có thể kiểm soát và cảnh báo người lái có thể mất một thời gian nhất định.

Ví dụ về phạm vi quan sát của camera kép

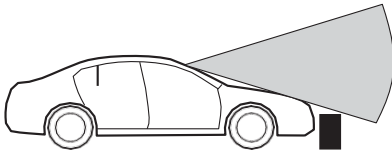

Không thể phát hiện các vật thể thấp ở xung quanh xe.

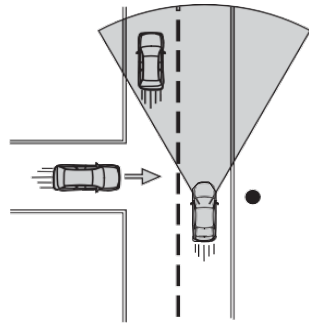

H00075

- Hệ thống sẽ khó phát hiện các phương tiện giao thông phía trước, xe máy, xe đạp, người đi bộ, chướng ngại vật trên đường và vạch phân làn nếu gặp các điều kiện được liệt kê dưới đây. Ngoài ra, EyeSight sẽ có thể bị tạm thời ngừng hoạt động. Tuy nhiên, chế độ dừng tạm thời này sẽ bị huỷ nếu cải thiện các điều kiện và phải vận hành xe trong một khoảng thời gian ngắn.
 - Thời tiết xấu (ví dụ mưa lớn, bão tuyết hoặc sương mù dày). Đặc biệt, hệ thống có nhiều khả năng sẽ tạm thời ngừng hoạt động khi kính chắn gió bị dính lớp màng dầu từ tấm phim (film) dán, phủ nano thủy tinh hoặc khi cần gạt nước hoạt động kém.
 - Có ánh sáng mạnh từ phía trước (ánh sáng mặt trời hoặc chùm đèn pha của phương tiện giao thông đang chạy tới, v.v.).
 - Sử dụng nước rửa kính chắn gió.
 - Nước mưa, nước hoặc bụi bẩn trên kính chắn gió không được lau sạch một cách hiệu quả.

- Kính chắn gió bị mờ, trầy xước, hay bị tuyết, vết bẩn, bụi hoặc sương bám vào, hoặc nếu không thì cũng bị ảnh hưởng, những điều này sẽ làm giảm tầm quan sát của camera, v.
- Xe bị nghiêng một góc quá lớn do chờ hàng hoặc các yếu tố khác.
- Tầm quan sát bị hạn chế do cát, khói hoặc hơi nước ở trong gió thổi vào hay tầm quan sát phía trước bị che khuất do nước, tuyết, bụi bẩn hoặc bụi bẩn lên bởi xe đi phía trước hoặc đang chạy tới.
- Tầm quan sát của camera kép bị che khuất (chẳng hạn như chờ một cái xuống nhỏ trên nóc xe).
- Đi qua lối vào hoặc lối ra của đường hầm
- Thành sau của xe phía trước thấp, nhỏ hoặc không đều (ví dụ như xe rơ móc gập thấp, v.v.).
- Chướng ngại vật là hàng rào, tường hoặc màn trập, v.v ... có hoa văn đồng nhất (hoa văn sọc, gạch, v.v.) hoặc không có hoa văn ở phía trước.
- Chướng ngại vật là một bức tường hoặc cánh cửa làm bằng kính hoặc gương ở phía trước.
- Lái xe vào ban đêm hoặc trong đường hầm mà xe phía trước không có đèn hậu.
- Lái xe qua biển ngữ hoặc cờ, cây có cành thấp hoặc thảm thực vật dày/cao.
- Đang lên dốc hoặc xuống dốc.
- Trời quá tối và không thể phát hiện vật thể nào.
- Khu vực xung quanh xe có màu đồng nhất (chẳng hạn như khi bị tuyết bao phủ hoàn toàn, v.v.).
- Không thể phát hiện chính xác do phản xạ từ kính chắn gió.
- Với các điều kiện được liệt kê bên dưới, hệ thống EyeSight có thể sẽ tạm thời ngừng hoạt động. Nếu điều này xảy ra, cần phải cải thiện các điều kiện này để EyeSight hoạt động trở lại.
 - Nhiệt độ bên trong xe lên cao, chẳng hạn như sau khi xe bị để dưới ánh nắng mặt trời, hoặc nhiệt độ bên trong xe xuống thấp, chẳng hạn như sau khi xe bị để trong môi trường cực lạnh.
 - Ngay khi động cơ khởi động.

Tiếp tục ở trang sau ⇒

⇒ Tiếp theo trang trước

- Với các điều kiện được liệt kê bên dưới, hệ thống rất khó để nhận ra các phương tiện giao thông phía trước, xe máy, người đi bộ, chướng ngại vật trên đường, làn đường giao thông, v.v. Ngoài ra, EyeSight cũng có thể sẽ tạm thời ngừng hoạt động. Trong trường hợp hệ thống EyeSight liên tục ngừng hoạt động nhiều lần, liên hệ với đại lý SUBARU và kiểm tra lại hệ thống.
 - Khi ống kính camera kép bị lem chẳng hạn như bị dính dầu vân tay.
 - Khi camera kép bị sai lệch do có lực tác động mạnh.
 - Xe đã lâu không sử dụng (chẳng hạn 1 năm trở lên).
- Khi có sự cố trong hệ thống EyeSight, tắt Phanh phòng tránh va chạm và Chức Năng Ngăn Chệch Làn, và ngừng sử dụng Kiểm soát hành trình thích ứng, Hệ thống hỗ trợ giữ làn, Giới hạn tốc độ thủ công và Kiểm soát hành trình thông thường. Liên hệ với đại lý SUBARU và kiểm tra hệ thống.
⇒ Trang 172
- Khi đèn Hệ thống điều khiển thân xe linh hoạt sáng lên, Phanh phòng tránh va chạm có thể sẽ không hoạt động đúng cách. Nếu đèn báo hiệu sáng lên, tắt Phanh phòng tránh va chạm. Ngoài ra, không sử dụng Kiểm soát hành trình thích ứng, Giới hạn tốc độ thủ công hoặc Kiểm soát hành trình thông thường.



LƯU Ý

- EyeSight bắt đầu ghi lại và lưu trữ các dữ liệu sau, khi Hệ thống phanh trước va chạm kích hoạt, khi cảnh báo “Phát hiện chướng ngại vật” kích hoạt và khi túi khí an toàn đã được triển khai. Hệ thống không ghi lại các cuộc hội thoại hoặc dữ liệu bằng âm thanh khác.
 - Dữ liệu hình ảnh camera kép
 - Khoảng cách với xe phía trước
 - Tốc độ của phương tiện
 - Góc quay tay lái
 - Chuyển động bên liên quan đến hướng đi
 - Trạng thái hoạt động của chân ga
 - Trạng thái hoạt động của bàn đạp phanh
 - Vị trí cần số
 - Chỉ số Đồng hồ công tơ mét
 - Dữ liệu liên quan đến Hệ thống chống bó cứng phanh ABS, Hệ thống điều khiển thân xe linh hoạt VDC và Chức năng kiểm soát lực kéo
 - Thời gian xảy ra
- SUBARU và các bên thứ ba được SUBARU ký hợp đồng có thể có và sử dụng các dữ liệu đã được ghi lại nhằm mục đích nghiên cứu và phát triển phương tiện. SUBARU và các bên thứ ba được SUBARU ký hợp đồng sẽ không tiết lộ hoặc cung cấp dữ liệu thu được cho bất kỳ bên thứ ba nào khác ngoại trừ các trường hợp sau.
 - Nhận được sự chấp thuận từ phía chủ xe.
 - Việc tiết lộ/cung cấp được thực hiện theo lệnh của tòa án hoặc những yêu cầu có hiệu lực pháp lý khác.
 - Các dữ liệu đã bị thay đổi và không thể xác định người dùng và phương tiện, vì vậy sẽ được cung cấp cho một tổ chức nghiên cứu để xử lý thống kê hoặc cho các mục đích tương tự.

Cách xử lý Camera kép

Camera kép được đặt trên kính chắn gió.

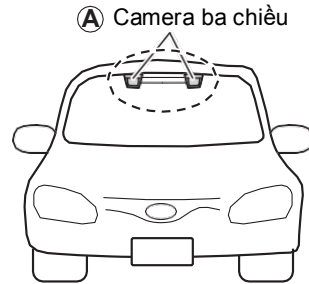

S01107

⚠ THẬN TRỌNG

- Camera kép giám sát và phát hiện các vật hoặc các vật thể mờ ở trước camera. Tuy nhiên, việc phát hiện không thể chính xác hoàn toàn 100%. Trong một số điều kiện nhất định, chức năng này có thể không phát hiện chính xác các vật hoặc các vật thể mờ ở trước camera ba chiều. Ngoài ra, chức năng này có thể cũng sẽ không phát hiện có tuyết hoặc băng bám trên bề mặt kính chắn gió gần với camera ba chiều. Trong những điều kiện như vậy, đảm bảo vệ sinh kính chắn gió sạch sẽ (theo điểm Ⓐ như trong hình). Nếu không, hệ thống có thể sẽ không hoạt động chính xác. Trong trường hợp khi chức năng này phát hiện ra có các vật hoặc các vật thể mờ trước camera ba chiều, có thể không kích hoạt được chức năng EyeSight, ngoại trừ chức năng Kiểm soát hành trình thông thường.
- Nếu khu vực xung quanh thấu kính của camera kép bị bẩn, không tự ý cố làm sạch kính chắn gió. Liên hệ với đại lý SUBARU để kiểm tra xe.

- Thấu kính của camera kép là bộ phận mang tính chuẩn xác. Luôn tuân thủ các biện pháp an toàn sau đây đặc biệt là khi xử lý khu vực xung quanh thấu kính camera.
 - Không bao giờ chạm vào thấu kính của kính lúp ba chiều và không cố gắng lau hoặc làm sạch thấu kính. Nếu vô tình chạm vào thấu kính, liên hệ với đại lý SUBARU để có hướng giải quyết phù hợp.
 - Khi vệ sinh mặt bên trong kính chắn gió khu vực xung quanh nắp camera, không xịt chất tẩy rửa trực tiếp lên kính chắn gió. Thay vào đó, xịt chất tẩy rửa lên một miếng vải và sau đó lau kính chắn gió.
 - Khi vệ sinh mặt bên trong kính chắn gió tại trạm dịch vụ, v.v., đảm bảo đã yêu cầu nhân viên đặt nắp camera trước khi rửa xe.
 - Không để camera kép gặp phải lực tác động mạnh.
 - Không lấy hoặc tháo camera kép ra khỏi vị trí.
 - Không thay đổi vị trí lắp đặt camera kép hay sửa đổi bất kỳ cấu trúc nào xung quanh.
- Quạt làm mát có thể hoạt động nếu hệ thống camera trở nên nóng. Không bịt các lỗ thông gió trên nắp camera. Ngoài ra, không chèn bất cứ thứ gì vào các lỗ thông gió. Điều này có thể làm hỏng hệ thống camera.
- Không chạm vào nắp camera vì có thể bị bỏng do hệ thống camera tỏa ra nhiệt.
- Nếu nắp camera bị ấn mạnh hoặc chịu các tác động khác, các chức năng EyeSight có thể hoạt động không chính xác.

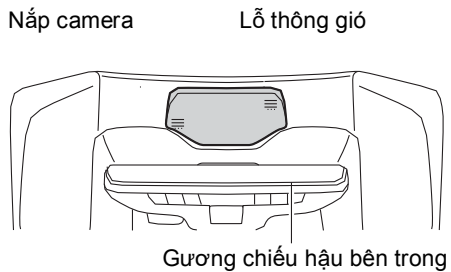

H00064

Tiếp tục ở trang sau ⇒

⇒ Tiếp theo trang trước

- Không lắp đặt bất kỳ phụ kiện nào ngoài những phụ kiện được SUBARU chỉ định trên các khu vực cấm (1) và (2), được thể hiện qua vùng màu xám trong hình minh họa bên dưới, bao gồm kính chắn gió (bên trong và bên ngoài), gương trong, nắp camera và mặt trên của bảng tap-lô.
 - EyeSight vẫn có thể hoạt động bất thường do sự phản chiếu của ánh sáng hoặc bất kỳ vật thể nào ngay cả khi một số phụ kiện được lắp đặt bên ngoài khu vực cấm. Di chuyển các phụ kiện trong những trường hợp này. Để biết chi tiết, liên hệ với đại lý SUBARU.
 - Không dán bất kỳ nhãn hoặc phụ kiện nào lên kính chắn gió (bên ngoài hoặc bên trong). Trong trường hợp bắt buộc (ví dụ: thẻ thu phí điện tử hoặc theo luật pháp quy định), tránh khu vực cấm (1) màu xám được hiển thị trong hình minh họa. Nếu không có thể ảnh hưởng xấu đến trường nhìn của camera kép và có thể khiến hệ thống hoạt động không đúng cách. Để biết chi tiết, liên hệ với đại lý SUBARU.
 - Không đặt bất kỳ đồ vật nào trong vùng cấm (2) màu xám. Camera kép có thể không phát hiện chính xác các đối tượng và hệ thống EyeSight có thể không hoạt động bình thường do phản xạ trên kính chắn gió. Để biết chi tiết, liên hệ với đại lý SUBARU.
 - Không đánh bóng mặt trên của bảng tap-lô bằng hóa chất hoặc các chất khác. Camera kép có thể không phát hiện được các đối tượng một cách chính xác và hệ thống EyeSight có thể không hoạt động bình thường do phản xạ trên kính chắn gió.

Mẫu tay lái bên trái

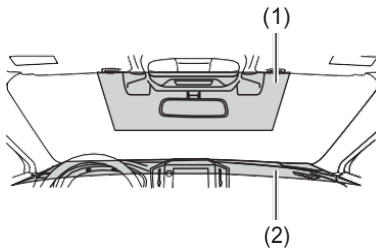

Mẫu tay lái bên phải

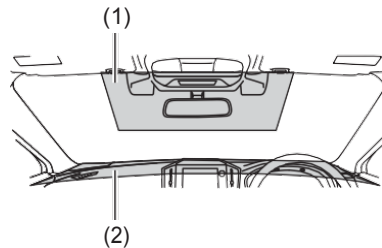

H00433

- Chiếc SUBARU này được trang bị đầy đủ chức năng của hệ thống EyeSight. Chức năng này đã được SUBARU phát triển đặc biệt để hoạt động với lưới gạt SUBARU chính hãng. Trong trường hợp thay thế hoặc sửa chữa, để tiếp tục sử dụng chức năng EyeSight, không lắp lưới gạt khác với lưới gạt SUBARU chính hãng hoặc lưới gạt của bên thứ ba có cùng chất lượng với lưới gạt SUBARU chính hãng.
- Các bộ phận chất lượng thấp có thể khiến camera kép không thể phát hiện các đối tượng một cách chính xác và hệ thống EyeSight có thể không hoạt động bình thường. SUBARU và (các) đại lý SUBARU không chịu trách nhiệm về bất kỳ thiệt hại nào có thể gây ra do việc sử dụng các phụ kiện không phải chính hãng SUBARU.
- Thay lưới gạt bị hỏng hoặc cao su của lưới gạt bị mòn càng sớm càng tốt. Sử dụng lưới gạt bị hỏng hoặc cao su của lưới gạt bị mòn có thể tạo vết trên kính chắn gió. Camera kép có thể không phát hiện chính xác các đối tượng và hệ thống EyeSight có thể không hoạt động bình thường do các vết hoặc giọt đọng lại trên kính chắn gió.
- Không lắp đặt bất kỳ phụ kiện nào ở phía trước như trên nắp capo hoặc lưới tản nhiệt. Điều này có thể ảnh hưởng đến trường nhìn của camera và hệ thống có thể hoạt động không chính xác.
- Đảm bảo hàng hóa chất trên nóc xe không cản trở trường nhìn của camera kép. Việc camera kép bị cản trở tầm quan sát có thể làm ảnh hưởng đến hoạt động của hệ thống. Để biết chi tiết, liên hệ với đại lý SUBARU.

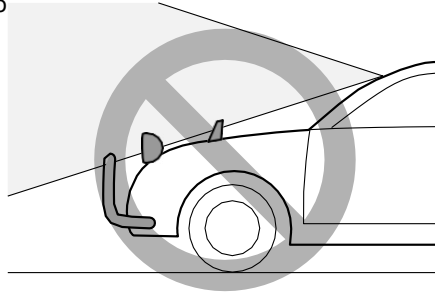

S01098

Tiếp tục ở trang sau ⇒

⇒ Tiếp theo trang trước

- Giữ kính chắn gió (bên ngoài và bên trong) sạch sẽ. Khi kính chắn gió bị mờ hoặc có bụi bẩn hoặc màng dầu do film dán gây nên, camera kép có thể sẽ không phát hiện chính xác các vật thể và hệ thống EyeSight có thể bị lỗi khi hoạt động. Tuyệt đối không gắn thêm bất kỳ thiết bị nào vào lỗ thông gió trung tâm, vì mọi thay đổi về hướng gió có thể sẽ ảnh hưởng đến hiệu suất hoạt động của EyeSight.
- Không sử dụng bất kỳ chất phủ thủy tinh hoặc các chất tương tự nào trên kính chắn gió. Điều này có thể gây cản trở hoạt động của hệ thống.
- Không dán thêm bất kỳ tấm film dán hay phủ lớp kính bổ sung nào trên kính chắn gió. Hệ thống có thể sẽ bị lỗi bởi điều này.
- Liên hệ với đại lý SUBARU nếu có vết trầy xước hoặc vết nứt trên kính chắn gió.
- Để thay thế hoặc sửa chữa kính chắn gió, vui lòng liên hệ với đại lý SUBARU.

Chiếc SUBARU này được trang bị đầy đủ chức năng của hệ thống EyeSight. Chức năng này đã được SUBARU phát triển đặc biệt để hoạt động với kính chắn gió SUBARU chính hãng. Trong trường hợp thay thế hoặc sửa chữa, để tiếp tục sử dụng chức năng EyeSight, không lắp kính chắn gió khác với kính chắn gió SUBARU chính hãng hoặc kính chắn gió của bên thứ ba có cùng chất lượng với kính chắn gió SUBARU chính hãng.

Các bộ phận chất lượng thấp có thể khiến camera kép không thể phát hiện các đối tượng một cách chính xác và hệ thống EyeSight có thể không hoạt động bình thường. SUBARU và (các) đại lý SUBARU không chịu trách nhiệm về bất kỳ thiệt hại nào có thể gây ra do việc sử dụng các phụ kiện không phải chính hãng SUBARU.

Để có thể tiếp tục sử dụng chức năng EyeSight, việc điều chỉnh camera kép là điều cần thiết khi lắp đặt lại hoặc thay thế kính chắn gió. Để biết thêm chi tiết liên quan đến việc điều chỉnh camera kép, vui lòng liên hệ với đại lý SUBARU hoặc thợ sửa chữa có hiểu biết về EyeSight.

Cách xử lý Cảm biến Radar (nếu được trang bị)

Tham khảo Hướng dẫn sử dụng để biết thêm chi tiết.

Các chức năng của EyeSight

Hệ thống EyeSight bao gồm các chức năng sau.

■ Phanh phòng tránh va chạm

Chức năng này sử dụng tính năng cảnh báo khoảng cách theo sau phương tiện giao thông phía trước, giúp người lái chú ý để tránh khi có khả năng xảy ra va chạm với xe hoặc chướng ngại vật phía trước. Nếu người lái không có hành động tránh, hệ thống phanh sẽ được cài tự động để giúp giảm thiệt hại do va chạm xe hoặc nếu có thể, sẽ giúp ngăn ngừa va chạm.

⇒ Trang 33

Chức năng đánh lái khẩn cấp (nếu được trang bị)

Chức năng này cảnh báo người lái khi có khả năng xảy ra va chạm với phương tiện giao thông, người đi bộ hoặc người đi xe đạp phía trước. Nếu người lái không có hành động tránh, hệ thống sẽ tự động vận hành vô lăng để tránh va chạm.

⇒ Trang 53

■ Kiểm soát hành trình thích ứng nâng cao

Kiểm soát hành trình thích ứng

Chức năng này có nhiệm vụ duy trì tốc độ xe đã được thiết lập và khi có một phương tiện di chuyển phía trước trong cùng làn đường giao thông, nó sẽ thay đổi theo tốc độ của phương tiện phía trước lên đến mức tối đa của tốc độ xe đã đặt.

⇒ Trang 67

Hệ thống hỗ trợ giữ làn

Chức năng này giúp ngăn tình trạng lấn làn bằng cách hỗ trợ thao tác lái, đồng thời phát hiện các vạch phân làn (ví dụ: vạch trắng) và phương tiện đi trước trên đường cao tốc, xa lộ và đường lớn dành cho ô tô. Chức năng hỗ trợ giữ làn sẽ chỉ hoạt động khi Kiểm soát hành trình thích ứng được kích hoạt.

⇒ Trang 98

■ Giới hạn tốc độ thủ công

Chức năng này kiểm soát tốc độ xe để không vượt quá tốc độ xe đã được cài đặt thủ công.

⇒ Trang 113

■ Chức Năng Ngăn Chệch Làn

Khi lái xe trên đường cao tốc, xa lộ hoặc đường lớn dành cho ô tô, hệ thống sẽ nhận dạng vạch phân làn. Nếu xe có xu hướng đi chuyển làn, hệ thống sẽ hỗ trợ thao tác lái theo hướng ngăn chuyển làn và ngăn không cho xe rời khỏi làn.

⇒ Trang 122

■ Hệ thống kiểm soát bước ga phòng tránh va chạm

Chức năng này làm giảm chuyển động vô tình về phía trước vì đặt sai vị trí cần gạt hoặc vô tình đạp bàn đạp ga, hoặc đạp quá mạnh.

⇒ Trang 132

■ Cảnh Báo Chệch Làn

Chức năng này nhằm cảnh báo người lái khi xe chuẩn bị chuyển làn đường.

⇒ Trang 140

■ Cảnh báo đảo làn

Chức năng này nhằm cảnh báo người lái khi phát hiện xe có dấu hiệu bị lệch khỏi làn do người lái mệt mỏi, hay không tập trung lái xe trên đường, không chú ý, gió mạnh hoặc các yếu tố khác.

⇒ Trang 145

■ Cảnh báo xe phía trước di chuyển

Chức năng này nhằm thông báo cho người lái khi có xe đang dừng ở phía trước bắt đầu di chuyển nhưng người lái vẫn chưa chạy xe.

⇒ Trang 149

■ Kiểm soát hành trình thông thường

Ở chế độ này, hệ thống duy trì và không thay đổi tốc độ xe. Nó không có thay đổi tốc độ theo xe đang chạy phía trước. Chức năng này có thể được sử dụng ngay cả khi camera kép tạm thời ngừng hoạt động (⇒ Trang 169). Sử dụng chức năng này bằng cách chuyển từ chế độ Kiểm soát hành trình thích ứng sang Kiểm soát hành trình thông thường.

⇒ Trang 153



LƯU Ý

EyeSight không thể hoạt động khi động cơ không được vận hành (trừ trường hợp động cơ tự động dừng bởi hệ thống tự động tạm dừng/khởi hành).

Bố cục hiển thị của Bảng tap-lô

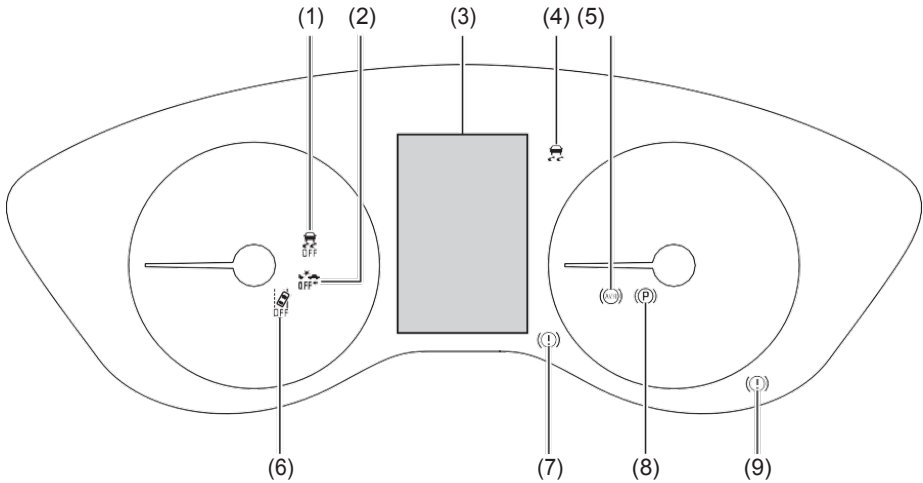

H00229



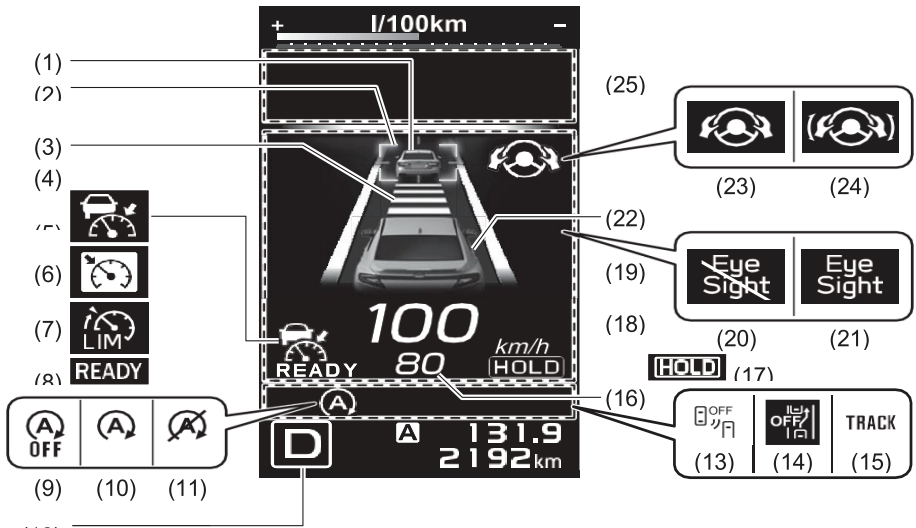





- | | |
|--|---|
| (1) Đèn báo Hệ thống điều khiển thân xe linh hoạt OFF | (6) Đèn Cảnh Báo Chệch Làn OFF |
| (2) Đèn báo Phanh phòng tránh va chạm OFF | (7) Đèn cảnh báo phanh tay điện tử (vàng) |
| (3) Màn hình cụm đồng hồ | (8) Đèn báo phanh tay điện tử |
| (4) Đèn cảnh báo Hệ thống điều khiển thân xe linh hoạt | (9) Đèn cảnh báo phanh tay (đỏ) |
| (5) Đèn báo Dừng xe tự động | |

















H00354





Đơn vị hiển thị có thể được thay đổi trong Cài đặt màn hình. Để biết chi tiết, tham khảo Hướng dẫn sử dụng cho chiếc xe của bạn.





- | | |
|---|---|
| <ul style="list-style-type: none"> (1) Chỉ báo phương tiện phía trước (2) Chỉ báo phương tiện phía trước giữ làn (3) Chỉ báo cài đặt khoảng cách theo sau (4) Khu vực màn hình EyeSight (5) Chỉ báo Kiểm soát hành trình thích ứng (6) Chỉ báo Kiểm soát hành trình thông thường (7) Chỉ báo Giới hạn tốc độ (8) Chỉ báo READY (9) Chỉ báo tự động tạm dừng/khởi hành OFF (10) Chỉ báo tự động tạm dừng/khởi hành (xanh)/Cảnh báo tự động tạm dừng/khởi hành (vàng) (11) Đèn báo tự động tạm dừng/khởi hành không hoạt động (12) Chỉ báo vị trí cần chọn/cần số | <ul style="list-style-type: none"> (13) Chỉ báo SRVD OFF (nếu được trang bị) (14) Chỉ báo Chức năng đánh lái khẩn cấp OFF (nếu được trang bị) (15) Đèn báo chế độ kiểm soát lực kéo (16) Cài đặt tốc độ xe (17) Chỉ báo HOLD (18) Tốc độ xe hiện tại (19) Chỉ báo làn đường (20) Chỉ báo dừng tạm thời EyeSight (trắng) (21) Cảnh báo EyeSight (vàng) (22) Chỉ báo phương tiện của bạn (23) Chỉ báo Giữ làn (trắng) (24) Chỉ báo Giữ làn (xanh) (25) Khu vực màn hình cảnh báo |
|---|---|



	<p>Chỉ báo Kiểm soát hành trình thích ứng</p> <ul style="list-style-type: none"> Chỉ báo này sáng khi nhấn công tắc  (CRUISE). ⇒ Trang 76 Khi kích hoạt Kiểm soát hành trình thích ứng, chỉ báo này sẽ chuyển từ màu trắng sang xanh. Khi người lái tăng tốc xe bằng cách đạp bàn đạp ga trong khi Kiểm soát hành trình thích ứng đang hoạt động, đèn báo sẽ chuyển từ màu xanh sang trắng. ⇒ Trang 77
	<p>Chỉ báo Kiểm soát hành trình thông thường</p> <ul style="list-style-type: none"> Chỉ báo này sáng khi nhấn và giữ công tắc  /  (Cài đặt khoảng cách theo sau) sau khi nhấn công tắc  (CRUISE). ⇒ Trang 155 Chỉ báo này chuyển từ màu trắng sang xanh khi Kiểm soát hành trình thông thường được kích hoạt. ⇒ Trang 156
	<p>Chỉ báo Giới hạn tốc độ</p> <ul style="list-style-type: none"> Chỉ báo này sáng khi bật Giới hạn tốc độ thủ công. Khi kích hoạt Giới hạn tốc độ thủ công, chỉ báo chuyển từ màu trắng sang xanh. Đèn báo này sáng màu trắng khi Giới hạn tốc độ thủ công tạm thời bị hủy do bàn đạp ga bị đạp mạnh hoặc khi cần chọn ở vị trí "R".
	<p>Chỉ báo READY</p> <p>READY sáng khi kiểm soát hành trình* hoặc giới hạn tốc độ thủ công có thể được kích hoạt. ⇒ Trang 76, 115 và 155 *: Kiểm soát hành trình thích ứng và Kiểm soát hành trình thông thường</p>
	<p>Chỉ báo HOLD</p> <p>HOLD sáng khi chức năng dừng nghỉ được vận hành trong khi Kiểm soát hành trình thích ứng đang bật. ⇒ Trang 85</p>

	<p>Chỉ báo phương tiện phía trước</p> <p>Khi Kiểm soát hành trình thích ứng được kích hoạt hoặc khi chức năng dừng nghỉ được kích hoạt, chỉ báo này sẽ sáng khi phát hiện có xe phía trước.</p> <p>⇒ Trang 78</p>
	<p>Chỉ báo cài đặt khoảng cách theo sau</p> <p>Cho biết cài đặt khoảng cách theo sau đã được đặt bằng công tắc  /  (Cài đặt khoảng cách theo sau).</p> <p>⇒ Trang 84</p>
	<p>Tốc độ cài đặt của phương tiện</p> <ul style="list-style-type: none"> • Hiện thị tốc độ xe đã đặt. • Chỉ báo này chuyển từ màu trắng sang xanh khi kích hoạt Kiểm soát hành trình thích ứng, Kiểm soát hành trình thông thường hoặc Giới hạn tốc độ thủ công. <p>⇒ Trang 77, 116 và 156</p>
	<p>Chỉ báo vị trí cần chọn/cần số</p> <p>Chỉ báo này sáng và hiển thị vị trí hiện tại của cần chọn hoặc hộp số.</p>
	<p>Cảnh báo EyeSight (vàng)</p> <ul style="list-style-type: none"> • Chỉ báo này sáng hoặc nhấp nháy khi xảy ra sự cố trong hệ thống EyeSight. • Khi đèn sáng hoặc nhấp nháy, không thể sử dụng bất kỳ chức năng EyeSight nào (bao gồm Kiểm soát hành trình thích ứng và Phanh phòng tránh va chạm, v.v.). <p>⇒ Trang 167</p>
	<p>Chỉ báo dừng tạm thời EyeSight (trắng)</p> <ul style="list-style-type: none"> • Chỉ báo này sáng khi hệ thống EyeSight tạm thời dừng. • Khi công tắc đánh lửa được chuyển sang vị trí ON, chỉ báo này sẽ sáng nếu công tắc  (CRUISE) được đặt sang ON trong khoảng 10 giây kể từ khi động cơ khởi động. Đèn sẽ tắt khi đã trôi qua khoảng 10 giây kể từ khi động cơ khởi động. • Khi đèn sáng, không có chức năng EyeSight nào sử dụng được ngoại trừ Giới hạn tốc độ thủ công hoặc Kiểm soát hành trình thông thường. <p>⇒ Trang 169</p>

	<p>Chỉ báo tự động tạm dừng/khởi hành (xanh) (cũng được sử dụng làm cảnh báo tự động tạm dừng/khởi hành (vàng))</p> <ul style="list-style-type: none"> • Đèn báo này sáng màu vàng khi công tắc đánh lửa được chuyển sang vị trí ON, rồi tắt sau khi động cơ khởi động. • Đèn sáng màu xanh khi hệ thống tự động tạm dừng/khởi hành đang hoạt động. Đèn sẽ tắt sau khi động cơ khởi động lại. • Đèn sáng màu vàng nếu xảy ra sự cố trong hệ thống tự động tạm dừng/khởi hành.
	<p>Chỉ báo tự động tạm dừng/khởi hành OFF</p> <p>Chỉ báo này sáng khi tắt hệ thống tự động tạm dừng/khởi hành. Đèn sẽ tắt khi bật hệ thống tự động tạm dừng/khởi hành. ⇒ Tham khảo Hướng dẫn sử dụng để biết thêm chi tiết.</p>
	<p>Đèn báo tự động tạm dừng/khởi hành không hoạt động</p> <p>Khi xe đang dừng, đèn báo sẽ sáng khi không đáp ứng các điều kiện hoạt động của hệ thống tự động tạm dừng/khởi hành. Đèn sẽ tắt khi xe bắt đầu chạy.</p>
	<p>Đèn cảnh báo chuyển làn OFF</p> <ul style="list-style-type: none"> • Đèn báo này sáng khi Cảnh báo chuyển làn và Cảnh báo đảo làn tắt. • Đèn cũng sáng khi công tắc đánh lửa được chuyển sang vị trí ON. Khoảng 10 giây sau khi động cơ khởi động, đèn cảnh báo chuyển làn OFF sẽ tắt hoặc vẫn sáng tùy thuộc vào trạng thái hiện tại (ON hoặc OFF). <p>⇒ Trang 144 và 148</p>
	<p>Đèn báo Phanh phòng tránh va chạm OFF</p> <ul style="list-style-type: none"> • Đèn báo này sáng khi Phanh trước khi va chạm và Hệ thống kiểm soát bước ga phòng tránh va chạm tắt. • Đèn cũng sáng khi công tắc đánh lửa được chuyển sang vị trí ON, và khoảng 10 giây sau khi động cơ khởi động sẽ tắt. <p>⇒ Trang 66 và 139</p>

	<p>Chỉ báo Làn đường</p> <ul style="list-style-type: none"> • Bằng cách phát hiện các vạch phân làn, cả hai vạch bên phải và bên trái hoặc chỉ một vạch sáng màu xanh khi Chức năng hỗ trợ giữ làn đang hoạt động. • Nếu xe của bạn sắp lệch khỏi làn đường trong khi Chức năng hỗ trợ giữ làn đang hoạt động, vạch mà xe bạn sắp băng qua sẽ nhấp nháy màu vàng. • Đèn sáng màu xám khi Chức Năng Ngăn Chệch Làn được bật. • Cả hai vạch bên phải và bên trái hoặc chỉ một vạch sáng màu trắng khi Chức Năng Ngăn Chệch Làn chuyển sang trạng thái chờ. • Cả hai vạch bên phải và bên trái hoặc chỉ một vạch sáng màu vàng khi Chức Năng Ngăn Chệch Làn chuyển sang đang hoạt động. <p>⇒ Trang 108, 111 và 128</p>
	<p>Chỉ báo phương tiện phía trước giữ làn</p> <p>Chức năng hỗ trợ giữ làn đang hoạt động bằng cách phát hiện xe phía trước.</p>
	<p>Đèn cảnh báo phanh tay (đỏ)</p> <p>Nếu đèn cảnh báo phanh tay (đỏ) sáng khi nhả phanh tay điện tử trong khi lái xe, tắt Phanh phòng tránh va chạm. Tại thời điểm này, không sử dụng Kiểm soát hành trình thích ứng, Giới hạn tốc độ thủ công hoặc Kiểm soát hành trình thông thường.</p> <p>Nếu đèn cảnh báo phanh tay (đỏ) không tắt, tắt xe vào nơi an toàn ngay lập tức. Liên hệ với đại lý SUBARU để kiểm tra hệ thống.</p> <p>⇒ Tham khảo Hướng dẫn sử dụng để biết thêm chi tiết.</p> <p>Đèn cảnh báo phanh tay điện tử (vàng)</p> <p>Đèn cảnh báo này sáng khi hệ thống phanh tay điện tử gặp sự cố.</p> <p>⇒ Tham khảo Hướng dẫn sử dụng để biết thêm chi tiết.</p>
	<p>Đèn báo phanh tay điện tử</p> <p>Đèn báo này sáng khi sử dụng phanh tay điện tử.</p> <p>⇒ Tham khảo Hướng dẫn sử dụng để biết thêm chi tiết.</p>



	<p>Chỉ báo phương tiện của bạn Khi đạp phanh hoặc kích hoạt chức năng kiểm soát phanh, đèn phanh trên xe sẽ sáng màu đỏ.</p>
	<p>Chỉ báo hỗ trợ giữ làn</p> <ul style="list-style-type: none"> Chỉ báo này sẽ sáng khi bật chức năng hỗ trợ giữ làn bằng cách nhấn vào công tắc  (Hỗ trợ giữ làn) ((chỉ khi Kiểm soát hành trình thích ứng được bật). Chỉ báo này tắt khi Kiểm soát hành trình thích ứng tắt. Trong khi Chức năng hỗ trợ giữ làn đang hoạt động, đèn báo chuyển từ màu trắng sang xanh. <p>⇒ Trang 107</p>
	<p>Chỉ báo SRVD OFF (nếu được trang bị) Chỉ báo này sáng khi SRVD bị vô hiệu hóa. ⇒ Tham khảo Hướng dẫn sử dụng để biết thêm chi tiết.</p>
<p>TRACK</p>	<p>Đèn báo chế độ kiểm soát lực kéo Đèn báo này sáng khi nhấn công tắc Hệ thống điều khiển thân xe linh hoạt OFF để chọn chế độ kiểm soát lực kéo. ⇒ Tham khảo Hướng dẫn sử dụng để biết thêm chi tiết.</p>
	<p>Đèn báo Hệ thống điều khiển thân xe linh hoạt OFF</p> <ul style="list-style-type: none"> Đèn báo này sáng khi công tắc đánh lửa được chuyển sang vị trí ON và tắt sau khoảng 2 giây. Đèn báo này sáng khi nhấn công tắc Hệ thống điều khiển thân xe linh hoạt OFF để chọn chế độ Hệ thống điều khiển thân xe linh hoạt OFF hoặc chế độ kiểm soát lực kéo. <p>⇒ Tham khảo Hướng dẫn sử dụng để biết thêm chi tiết.</p>
	<p>Đèn cảnh báo Hệ thống điều khiển thân xe linh hoạt Đèn cảnh báo này sáng khi công tắc đánh lửa được chuyển sang vị trí ON và tắt khoảng 2 giây sau khi khởi động động cơ. Đèn sẽ sáng nếu có sự cố trong Hệ thống điều khiển thân xe linh hoạt. ⇒ Tham khảo Hướng dẫn sử dụng để biết thêm chi tiết.</p>

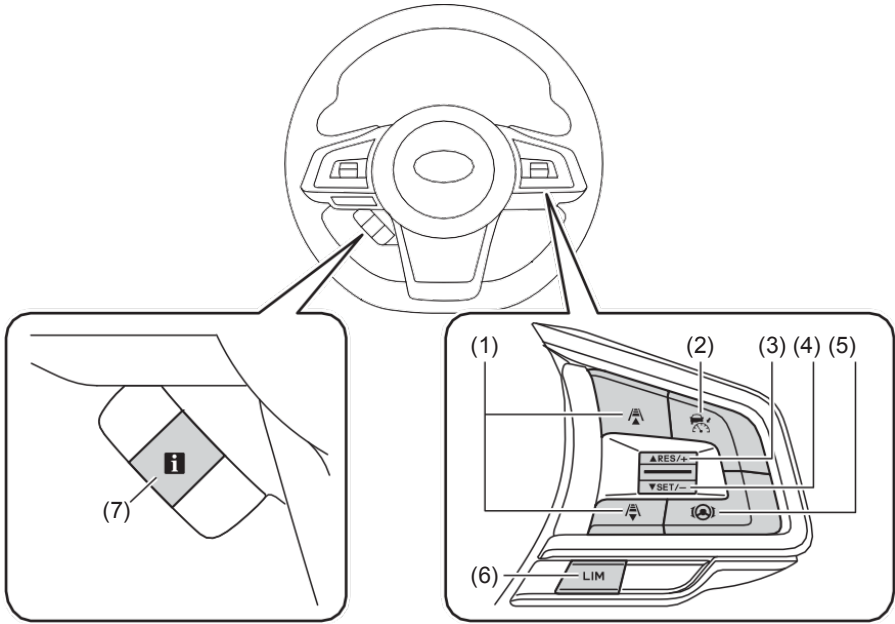

	<p>Đèn báo Dừng xe tự động</p> <ul style="list-style-type: none"> • Đèn báo này sáng khi kích hoạt chức năng Dừng xe tự động. • Đèn báo này nhấp nháy khi xe đang dừng bằng chức năng Dừng xe tự động. <p>⇒ Tham khảo Hướng dẫn sử dụng để biết thêm chi tiết.</p>
	<p>Chỉ báo Chức năng đánh lái khẩn cấp OFF (nếu được trang bị)</p> <ul style="list-style-type: none"> • Chỉ báo này sáng khi công tắc đánh lửa được chuyển sang vị trí ON, và khoảng 10 giây sau khi động cơ khởi động sẽ tắt. • Đèn sáng nếu không thể sử dụng SRVD hoặc Phanh phòng tránh va chạm do sự cố. • Đèn sáng nếu SRVD hoặc Phanh phòng tránh va chạm bị tắt. <p>⇒ Trang 64</p>

Bố cục Công tắc









H00095

- (1) Công tắc  /  (Cài đặt khoảng cách theo sau)
- (2) Công tắc  (CRUISE)
- (3) Công tắc RES/+

- (4) Công tắc SET/-
- (5) Công tắc  (Hỗ trợ giữ làn)
- (6) Công tắc LIM (Giới hạn tốc độ thủ công)
- (7)  Công tắc

■ Công tắc (CRUISE)

- Nhấn công tắc này để bật/tắt kiểm soát hành trình*.
 - Khi nhấn công tắc  (CRUISE),  (Chỉ báo Kiểm soát hành trình thích ứng) xuất hiện ở khu vực hiển thị EyeSight trên màn hình cụm đồng hồ, và sau đó (Chỉ báo  Kiểm soát hành trình thông thường) xuất hiện bằng cách nhấn và giữ công tắc  /  (Cài đặt khoảng cách theo sau) trong khoảng 2 giây. Khi  (Chỉ báo Kiểm soát hành trình thích ứng) hoặc  (Chỉ báo Kiểm soát hành trình thông thường) hiển thị trên khu vực hiển thị EyeSight, điều này cho biết rằng kiểm soát hành trình chính đang bật.
⇒ Trang 76 và 154
 - Nhấn công tắc này để hủy kiểm soát hành trình.
⇒ Trang 90 và 160
- *: Kiểm soát hành trình thích ứng và Kiểm soát hành trình thông thường

■ Công tắc LIM (Giới hạn tốc độ thủ công)

- Nhấn công tắc này để bật/tắt Giới hạn tốc độ thủ công.
- Khi nhấn công tắc LIM (Giới hạn tốc độ thủ công),  (Chỉ báo Giới hạn tốc độ) sẽ xuất hiện ở khu vực hiển thị EyeSight trên màn hình cụm đồng hồ.
- Nhấn công tắc này để hủy Giới hạn tốc độ thủ công.
⇒ Trang 113

■ Công tắc RES/SET

● SET/-

- Nhấn công tắc này để cài đặt kiểm soát hành trình* hoặc Giới hạn tốc độ thủ công.
- Nhấn công tắc này để giảm tốc độ xe đã đặt (khi đang cài đặt kiểm soát hành trình* hoặc Giới hạn tốc độ thủ công).

⇒ Trang 77 và 82 (cho Kiểm soát hành trình thích ứng)

⇒ Trang 117 (cho Giới hạn tốc độ thủ công)

⇒ Trang 156 và 159 (cho Kiểm soát hành trình thông thường)

*: Kiểm soát hành trình thích ứng và Kiểm soát hành trình thông thường

● RES/+

- Nhấn công tắc này để cài đặt kiểm soát hành trình* hoặc Giới hạn tốc độ thủ công.
- Sau khi chức năng kiểm soát hành trình* hoặc Giới hạn tốc độ thủ công bị hủy, nhấn công tắc này để tiếp tục chức năng kiểm soát hành trình hoặc Giới hạn tốc độ thủ công ở tốc độ xe đã được đặt trước đó.
- Nhấn công tắc này để tăng tốc độ xe đã đặt (khi đang cài đặt kiểm soát hành trình* hoặc Giới hạn tốc độ thủ công).

⇒ Trang 77, 81 và 94 (cho Kiểm soát hành trình thích ứng)

⇒ Trang 117 (cho Giới hạn tốc độ thủ công)



⇒ Trang 156, 158 và 163 (cho Kiểm soát hành trình thông thường)

*: Kiểm soát hành trình thích ứng và Kiểm soát hành trình thông thường

■ Công tắc (Cài đặt tốc độ theo sau)

- Nhấn một trong hai công tắc này để chọn khoảng cách đã đặt theo sau trong 4 giai đoạn (chỉ khi bật Kiểm soát hành trình thích ứng).

⇒ Trang 84



- Khi kiểm soát hành trình chính được bật, có thể chuyển đổi giữa Kiểm soát hành trình thích ứng và Kiểm soát hành trình thông thường bằng cách nhấn nút  /  (Cài đặt khoảng cách theo sau)*

*: Đổi chuyển sang Kiểm soát hành trình thông thường, nhấn và giữ công tắc trong khoảng 2 giây hoặc lâu hơn.

■ Công tắc (Hỗ trợ giữ làn)

Nhấn công tắc này để bật/tắt Chức năng hỗ trợ giữ làn (chỉ khi Kiểm soát hành trình thích ứng được bật).

⇒ Trang 107

- Khi Chức năng hỗ trợ giữ làn ở chế độ chờ,  (Chỉ báo Hỗ trợ giữ làn) (trắng) sáng.
- Khi Chức năng hỗ trợ giữ làn đang hoạt động,  (Chỉ báo Hỗ trợ giữ làn) (xanh) sáng.

■ Công tắc

Kéo công tắc này để hiển thị lại thông báo đã xuất hiện trong khu vực màn hình cảnh báo.

⇒ Trang 177

■ Công tắc Hệ thống điều khiển thân xe linh hoạt OFF

Trong quá trình vận hành động cơ, vận hành công tắc Hệ thống điều khiển thân xe linh hoạt OFF để thay đổi chế độ của Hệ thống điều khiển thân xe linh hoạt.

⇒ Tham khảo Hướng dẫn sử dụng để biết thêm chi tiết.

Mẫu tay lái bên trái

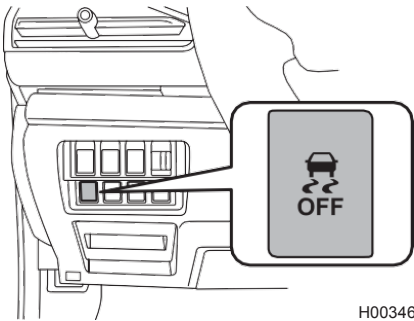

Mẫu tay lái bên phải

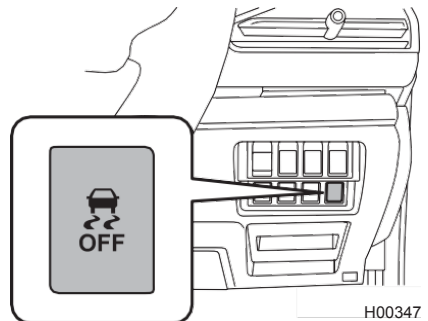

Màn hình hiển thị thông tin

■ Thay đổi cài đặt

Có thể thay đổi cài đặt EyeSight bằng cách thao tác trên màn hình hiển thị thông tin.

⇒ Trang 172

Các hệ thống sau cũng có thể được bật/tắt bằng cách thao tác trên màn hình hiển thị thông tin.

- Hệ thống tự động tạm dừng/khởi hành
- Dừng xe tự động (AVH)
- Chức năng phát hiện xe phía sau SUBARU (nếu được trang bị)

⇒ Tham khảo Hướng dẫn sử dụng để biết thêm chi tiết.

■ Màn hình cảnh báo

Các màn hình cảnh báo sau sẽ xuất hiện trên màn hình hiển thị thông tin.

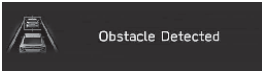
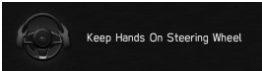
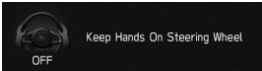
Mục	Màn hình hiển thị
Cảnh báo Phanh phòng tránh va chạm (phanh chính và phanh thứ cấp)	 H00330
Cảnh báo Chức năng đánh lái khẩn cấp	
Cảnh báo "Phát hiện chướng ngại vật"	
Cảnh báo chức năng hỗ trợ giữ làn (vô lăng không hoạt động)	 S03540
Chức Năng Ngăn Chệch Làn được kích hoạt 3 lần trở lên trong khoảng thời gian 180 giây trong khi người lái không có dấu hiệu đánh lái và Chức Năng Ngăn Chệch Làn đã kích hoạt.	
Hủy chức năng hỗ trợ giữ làn (vô lăng không hoạt động)	 S03541

Phanh phòng tránh và chạm

Khi có nguy cơ xảy ra va chạm với chướng ngại vật phía trước (xe cộ, người đi bộ, người đi xe đạp, v.v.), hệ thống EyeSight giúp ngăn chặn hoặc giảm thiểu va chạm bằng cách cảnh báo người lái. Nếu người lái vẫn không có hành động tránh và chạm, hệ thống phanh có thể được cài tự động ngay trước khi xảy ra va chạm để giảm thiệt hại, hoặc ngăn va chạm nếu có thể. Nếu người lái có hành động tránh và chạm, Hệ thống hỗ trợ phanh phòng tránh và chạm sẽ hoạt động để giúp ngăn chặn hoặc giảm thiểu va chạm.

Hệ thống này có thể có hiệu quả không chỉ với các va chạm trực tiếp từ phía sau, mà còn với các va chạm từ phía sau. Ngoài các va chạm từ phía sau, hệ thống này còn có thể tránh và chạm với người đi bộ và người đi xe đạp đang băng qua và với người đi bộ và các phương tiện giao thông đang đi tới khi rẽ. Chức năng này có thể được kích hoạt khi cần chọn ở vị trí "D", "M" hoặc "N".



Vận hành Phanh phòng tránh và chạm

- Không bao giờ sử dụng Phanh phòng tránh và chạm và Hỗ trợ Phanh phòng tránh và chạm để dừng xe hoặc tránh va chạm trong các điều kiện thông thường. Các chức năng này không thể ngăn cản va chạm trong mọi điều kiện. Va chạm có thể xảy ra nếu người lái chỉ dựa vào Phanh phòng tránh và chạm để vận hành Phanh.
- Khi cảnh báo được kích hoạt, chú ý phía trước đầu xe và môi trường xung quanh, đồng thời đạp bàn đạp phanh và/hoặc thực hiện các hành động khác nếu cần.

Phanh phòng tránh và chạm của EyeSight được thiết kế chủ yếu để ngăn chặn va chạm từ phía sau với các phương tiện khác khi có thể, hoặc để giảm thiểu thiệt hại và thương tích trong trường hợp xảy ra va chạm. Ngoài ra, xe máy, người đi xe đạp và người đi bộ cũng có thể được coi là chướng ngại vật. Tuy nhiên, có thể có những trường hợp không thể phát hiện chướng ngại vật tùy thuộc vào nhiều điều kiện khác nhau*. Ví dụ, từ phía bên hông xe, hệ thống không có khả năng phát hiện xe đang chạy tới, xe đang giảm dần khoảng cách từ phía ngược lại, động vật nhỏ hoặc trẻ em, tường hoặc cửa ra vào.

Phanh phòng tránh và chạm sẽ hoạt động tại thời điểm xác định rằng không thể tránh được va chạm và được thiết kế để tác động lực mạnh lên phanh ngay trước khi xảy ra va chạm. Kết quả của hoạt động này tùy thuộc vào nhiều điều kiện khác nhau*. Do đó, hiệu suất của chức năng này không phải lúc nào cũng giống nhau.

Tiếp tục ở trang sau ⇒

⇒ Tiếp theo trang trước

- Khi Phanh phòng tránh va chạm được kích hoạt, hệ thống sẽ tiếp tục hoạt động ngay cả khi bàn đạp ga bị hãm một phần. Tuy nhiên, hệ thống sẽ bị hủy nếu bàn đạp ga bị ngắt đột ngột hoặc hoàn toàn.
- Nếu người lái đạp bàn đạp phanh hoặc quay vô lăng, hệ thống có thể xác định rằng đây là hành động tránh va chạm của người lái và có thể không kích hoạt điều khiển phanh tự động để cho phép người lái có thể tự kiểm soát.
- Không thể tránh được va chạm nếu tốc độ chênh lệch với chướng ngại vật lớn hơn khoảng 60 km/h (37 dặm/giờ) do các hạn chế về hiệu suất của EyeSight. Tuy nhiên, ngay cả khi tốc độ chênh lệch xấp xỉ 60 km/h (37 dặm/giờ) trở xuống, nếu chướng ngại vật cắt ngang trước mặt hoặc di chuyển ra ngoài tầm quan sát của camera, xe có thể không dừng lại được hoặc hệ thống không được kích hoạt khi trường nhìn, tình trạng đường, v.v. không đáp ứng các điều kiện sau*

*: Các điều kiện khiến Phanh phòng tránh va chạm không thể phát hiện chướng ngại vật:

- Khoảng cách đến chướng ngại vật phía trước, chênh lệch tốc độ, khoảng cách gần, dịch chuyển bên (độ xiên)
- Tình trạng xe (tải trọng, số người ngồi, v.v.)
- Tình trạng đường (độ dốc, độ trơn trượt, hình dạng, va chạm, v.v.)
- Tầm quan sát phía trước kém (mưa, tuyết, sương mù hoặc khói, v.v.)
- Đối tượng được phát hiện không phải là phương tiện giao thông, xe máy, người đi xe đạp hoặc người đi bộ.
 - Động vật nuôi hoặc động vật khác (chó hoặc hươu, v.v.)
 - Lan can, cột điện thoại, cây, hàng rào hoặc tường, v.v.
- Ngay cả khi chướng ngại vật là xe máy, người đi xe đạp hay người đi bộ, tùy thuộc vào độ sáng của môi trường xung quanh, chuyển động tương đối, mặt và hướng của đối tượng, có thể có những trường hợp hệ thống không thể phát hiện ra đối tượng.
- Hệ thống xác định rằng hành động của người lái (dựa trên hoạt động của bàn đạp ga, phanh, góc vô lăng, v.v.) là hành động tránh va chạm.

- Tình trạng hoạt động của xe (hệ thống phanh, độ mòn lốp, áp suất lốp, lốp dự phòng tạm thời có đang được sử dụng hay không, v.v.)
- Kéo rơ moóc hoặc xe khác, v.v.
- Phanh bị lạnh do nhiệt độ bên ngoài thấp hoặc vừa mới khởi động động cơ.
- Phanh bị quá nhiệt khi xuống dốc cao (giảm hiệu suất phanh).
- Khi trời mưa hoặc sau khi rửa xe (phanh bị ướt và giảm hiệu suất)
- Điều kiện nhận dạng của camera kép
 - Đặc biệt, chức năng này có thể không dừng được xe hoặc không thể kích hoạt trong các trường hợp sau.
 - Đối tượng di chuyển ra ngoài trường nhìn của camera.
 - Thời tiết xấu (ví dụ như mưa lớn, bão tuyết hoặc sương mù dày đặc)
 - Tầm quan sát bị hạn chế do cát, khói hoặc hơi nước ở trong gió thổi vào hay tầm quan sát phía trước bị che khuất do nước, tuyết, bụi bẩn hoặc bụi bắn lên bởi xe đi phía trước hoặc đang chạy ngược chiều.
 - Lái xe vào ban đêm hoặc trong đường hầm mà không bật đèn pha.
 - Lái xe vào ban đêm hoặc trong đường hầm mà xe phía trước không bật đèn hậu.
 - Đến gần xe máy, người đi xe đạp hoặc người đi bộ vào ban đêm
 - Phương tiện, xe máy, người đi xe đạp hoặc người đi bộ ở ngoài khu vực chiếu sáng của đèn pha.
 - Có ánh sáng mạnh chiếu từ phía trước (ví dụ: ánh sáng mặt trời lúc bình minh, hoàng hôn hoặc đèn pha, v.v.).
 - Kính chắn gió bị mờ, bẩn hoặc trầy xước, hoặc có tuyết, bụi bẩn, bụi hoặc sương bám vào hoặc bị ảnh hưởng theo cách khác. Những điều này sẽ làm giảm trường nhìn của camera kép. Ngoài ra, ánh sáng phản chiếu từ bụi bẩn, v.v.
 - Chưa lau sạch nước rửa kính trong hoặc sau khi vệ sinh kính chắn gió.

Tiếp tục ở trang sau ⇒

⇒ Tiếp theo trang trước

- Không thể nhận dạng chính xác mục tiêu vì trường nhìn của camera kép bị che khuất bởi nước mưa hoặc nước rửa kính hoặc bởi lưới gạt.
- Trường nhìn của camera kép bị che khuất (ví dụ như đặt ca nô trên nóc xe).
- Xe bị nghiêng một góc quá lớn do chở hàng hoặc các yếu tố khác.
- Không gian tối đen như mực và không có vật thể xung quanh.
- Khu vực xung quanh hầu hết có cùng một màu (ví dụ như ở nơi có tuyết).
- Mặt sau của xe phía trước thấp, nhỏ hoặc không đều (hệ thống có thể nhận dạng một bộ phận khác của xe là phía sau của vật thể và sẽ xác định hoạt động của vật thể từ điểm đó).
 - Có xe tải hoặc rơ moóc rỗng không có tấm phía sau và/hoặc tấm bên trên sàn chở hàng.
 - Xe có hàng hóa vượt quá đầu sau
- Phương tiện giao thông có hình dạng khác biệt (xe vận tải hoặc xe có gắn sidecar, v.v.)
- Chiều cao của xe thấp, v.v.

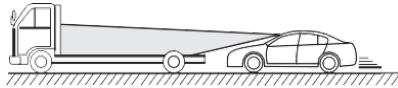

S01956

- Có một bức tường, v.v. ở phía trước một chiếc xe đang dừng.
- Có một đối tượng khác ở gần xe.
- Xe, v.v. có hướng đối diện với bạn.
- Xe đang lùi hoặc xe đang chạy tới, v.v.
- Kích thước và chiều cao của chướng ngại vật nhỏ hơn trong khả năng nhận dạng của camera kép.
 - Động vật nhỏ hoặc trẻ em, v.v.
 - Người đi bộ đang ngồi hoặc nằm
- Đối tượng được phát hiện là hàng rào hoặc tường, v.v. có hoa văn đồng nhất (hoa văn sọc hoặc hoa văn gạch, v.v.).
- Có tường hoặc cửa bằng kính hoặc gương ở phía trước.
- Xe phía trước đột ngột chuyển hướng, tăng hoặc giảm tốc độ.
- Phương tiện giao thông, xe máy, người đi xe đạp hoặc người đi bộ đột ngột cắt ngang từ bên hông hoặc đột ngột chạy trước mặt.
- Xe của bạn ở ngay sau chướng ngại vật sau khi chuyển làn.
- Phương tiện giao thông, xe máy, người đi xe đạp hoặc người đi bộ ở vị trí gần với cản xe của bạn.
- Tốc độ chênh lệch giữa xe của bạn và vật thể là từ 5 km/h (4 dặm/giờ) trở xuống (Phanh được áp dụng khi vật thể ở gần xe của bạn, tùy thuộc vào hình dạng và kích thước của vật thể, có thể có một số các trường hợp vật thể nằm ngoài phạm vi quan sát của camera.).
- Đường cong gấp khúc, lên hoặc xuống dốc cao.
- Đường gập ghềnh hoặc không trải nhựa.
- Độ sáng thay đổi chẳng hạn như ở lối vào hoặc lối ra của đường hầm hoặc khi lái xe dưới cầu vượt.
- Không tự mình kiểm tra Phanh phòng tránh va chạm. Hệ thống có thể hoạt động không đúng cách và gây ra tai nạn.

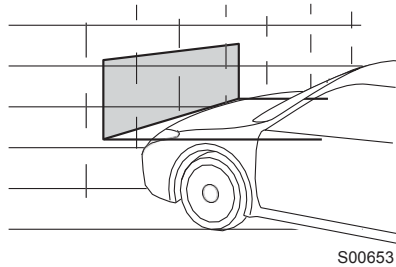

Tiếp tục ở trang sau ⇒

⇒ Tiếp theo trang trước

- Hệ thống có thể hoạt động không chính xác trong các điều kiện được liệt kê dưới đây. Tất cả Phanh phòng tránh va chạm khi những điều kiện này xảy ra.
 - ⇒ Trang 65
 - Áp suất lốp không đúng.*¹
 - Lắp đặt lốp dự phòng tạm thời.*¹
 - Lắp đặt lốp xe bị mòn không đều hoặc lốp có kiểu mòn không đều.*¹
 - Lắp đặt lốp có kích thước không đúng.*¹
 - Sửa chữa tạm thời lốp xẹp bằng bộ sửa chữa lốp xe.
 - Thay đổi hệ thống treo (bao gồm việc thay đổi hệ thống treo SUBARU chính hãng).
 - Lắp đặt trên xe một vật thể gây cản trở tầm quan sát của camera kép.
 - Đèn pha bị bẩn hoặc bị tuyết và băng hoặc bụi bẩn bám trên bề mặt. (Các vật thể không được rọi sáng đầy đủ và rất khó phát hiện.)
 - Căn chỉnh không chính xác các trục quang học. (Các vật thể không được rọi sáng đầy đủ và rất khó phát hiện.)
 - Thay đổi dàn đèn bao gồm đèn pha và đèn sương mù.
 - Xe bắt đầu hoạt động không ổn định do tai nạn hoặc sự cố.
 - Đèn cảnh báo hệ thống phanh hiện màu đỏ.*²
 - Xe bị nghiêng một góc quá lớn do chờ hàng hoặc các yếu tố khác.
 - Vượt quá số lượng người ngồi trên xe.
 - Cụm đồng hồ hoạt động không bình thường; chẳng hạn như khi dàn đèn không sáng, tiếng bíp phát tín hiệu không phát ra, màn hình hiển thị khác với khi bình thường, v.v.*³
- *1: Bánh xe và lốp xe có vai trò cực kỳ quan trọng. Đảm bảo sử dụng đúng cách. Để biết thêm chi tiết, vui lòng tham khảo Hướng dẫn sử dụng.
- *2: Nếu đèn cảnh báo hệ thống phanh (màu đỏ) không tắt, ngay lập tức tắt xe vào nơi an toàn và liên hệ với đại lý SUBARU để được kiểm tra hệ thống. Để biết chi tiết, tham khảo Hướng dẫn sử dụng.
- *3: Để biết thêm chi tiết về cụm đồng hồ, tham khảo Hướng dẫn sử dụng.

Kích hoạt Phanh phòng tránh và chạm khi rẽ

- Hoạt động của Phanh phòng tránh và chạm EyeSight khi rẽ nhằm mục đích tránh va chạm hoặc giảm mức độ nghiêm trọng của va chạm với các phương tiện đang đi tới ở làn đường tiếp theo, đặc biệt khi bạn đang băng qua làn đường sắp tới để rẽ ở giao lộ, v.v ... Ngoài các phương tiện đang đi tới, hệ thống có thể phát hiện người đi bộ, nhưng phương tiện của bạn có thể không dừng lại hoặc hệ thống có thể không kích hoạt trong một số điều kiện nhất định*.

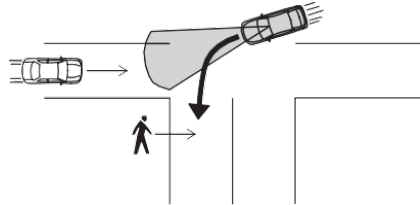

H00076

- Nếu xe của bạn đang di chuyển nhanh hơn khoảng 25 km/h (16 dặm/giờ) khi rẽ, hệ thống sẽ không kích hoạt. Ngoài ra, ngay cả khi xe của bạn đang di chuyển khoảng 25 km/h (16 dặm/giờ) hoặc chậm hơn, nếu chướng ngại vật đột ngột xuất hiện trước mặt bạn hoặc nằm ngoài tầm quan sát của camera kép, xe của bạn có thể không dừng lại hoặc hệ thống có thể không kích hoạt tùy thuộc vào các điều kiện khác nhau* chẳng hạn như tầm quan sát hoặc tình trạng đường.

*: Điều kiện

- Chênh lệch tốc độ với xe đang chạy tới, khoảng cách với xe đang chạy tới, góc tiếp cận, những thay đổi trong hành động của xe đang chạy tới và vị trí của xe khác so với phía bên cạnh xe của bạn.
- Tình trạng xe (tải trọng, số người ngồi, v.v.)
- Tình trạng đường (độ dốc, độ trơn trượt, hình dạng, va chạm, v.v.)
- Tầm quan sát phía trước kém (mưa, tuyết, sương mù hoặc khói, v.v.).
- Đối tượng không phải là xe đang chạy tới hoặc người đi bộ.
 - Xe đang đỗ hoặc xe đi cùng chiều với xe của bạn
 - Động vật, v.v.
 - Lan can, cột điện thoại, cây, hàng rào hoặc tường, v.v.
- Ngay cả khi phát hiện có xe đang chạy tới, bạn vẫn không có dấu hiệu di chuyển theo hướng mà xe của bạn đang thực sự di chuyển để tránh.
- Ngay cả khi chướng ngại vật là xe đang chạy tới, gần với các vật thể bên đường.
- Ngay cả khi chướng ngại vật là xe đang chạy tới, đang dừng lại hoặc đang đi trên làn đường của bạn.

Tiếp tục ở trang sau =>

⇒ Tiếp theo trang trước

- Ngay cả khi chướng ngại vật là xe đang chạy tới, hệ thống cũng không thể nhận biết đó là chướng ngại vật mục tiêu vì ví dụ: không thể nhìn thấy phía trước đầu xe hoặc khó nhìn thấy xe do lái xe mà không bật đèn pha vào ban đêm.
- Ngay cả khi chướng ngại vật là xe đang chạy tới, xe của bạn đã di chuyển vào đường của xe đang chạy tới trước khi hệ thống có thể nhận ra đó là chướng ngại vật mục tiêu.
- Ngay cả khi chướng ngại vật là xe đang chạy tới, xe của bạn đang ở trên làn đường của xe đó.

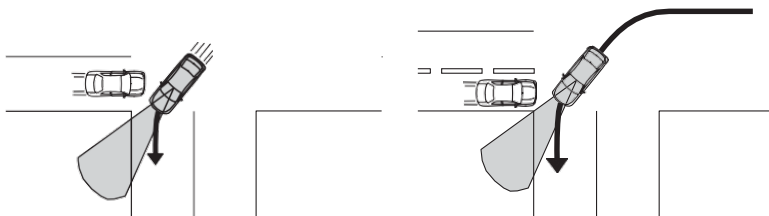

H00077

- Ngay cả khi chướng ngại vật là người đi bộ, tùy thuộc vào độ sáng của môi trường xung quanh, chuyển động tương đối, mặt và hướng của đối tượng, có thể có trường hợp hệ thống không thể phát hiện ra đối tượng.
- Đặc biệt trong các trường hợp sau, khả năng cao là xe của bạn không dừng được hoặc hệ thống không kích hoạt:
 - Tầm quan sát kém do nước, tuyết, bụi, v.v. do xe đang chạy tới bắn lên, hoặc do cát, khói hoặc hơi nước trong gió thổi vào.
 - Đến gần người đi bộ vào ban đêm.
 - Xe đi ngược chiều hoặc người đi bộ ở ngoài khu vực chiếu sáng của đèn pha.
 - Mặt trước của xe phía trước thấp, nhỏ hoặc không đều.
 - Xe, v.v. có hướng đối diện với bạn.
 - Xe, v.v. đang lùi lại.
 - Xe đang chạy tới đột ngột lách, tăng tốc hoặc giảm tốc độ.
 - Xe đang chạy tới hoặc người đi bộ đột ngột cắt ngang từ bên hông hoặc đột ngột chạy trước mặt.
 - Xe đang chạy tới hoặc người đi bộ ở vị trí gần với cản xe của bạn.
 - Bạn bẻ lái đột ngột sang hướng khác hoặc lùi về hướng di chuyển của bạn.

⚠ THẬN TRỌNG

- Trong các tình huống sau, tắt Phanh phòng tránh và chạm. Nếu không, Phanh phòng tránh và chạm có thể bất ngờ kích hoạt.

⇒ Trang 65

- Xe đang được kéo.
- Xe đang được xếp lên phương tiện vận chuyển.
- Băng thử công suất động cơ, con lăn tự do hoặc thiết bị tương tự.
- Thợ cơ khí nâng xe lên, khởi động động cơ và quay các bánh xe một cách tự do.
- Treo băng rôn, cờ hoặc cành cây.
- Thâm thực vật dày/cao chạm vào xe.
- Lái xe trên đường đua.
- Rửa xe qua máy tự động.

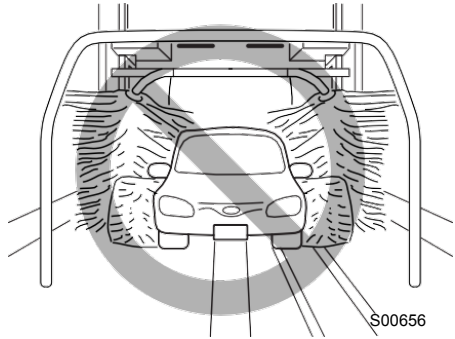

S00656

- Phanh phòng tránh và chạm có thể kích hoạt trong các trường hợp sau. Do đó, tập trung vào việc lái xe an toàn.

- Đi qua cổng tự động (đóng mở)
- Lái xe gần xe phía trước, người đi bộ hoặc người đi xe đạp
- Lái xe ở nơi có độ dốc thay đổi nhanh chóng

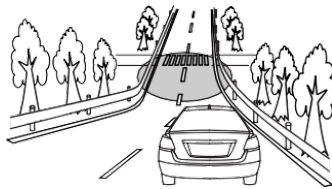
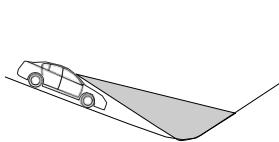

S01869

Tiếp tục ở trang sau ⇒

⇒ Tiếp theo trang trước

- Tầm quan sát kém do nước, tuyết, bụi, v.v. do xe đang chạy tới bắn lên, hoặc do cát, khói hoặc hơi nước trong gió thổi vào.
- Đi qua các đám mây hơi nước hoặc khói, v.v.
- Trong thời tiết bất lợi, chẳng hạn như tuyết dày hoặc bão tuyết.
- Khí thải do xe phía trước thải ra có thể nhìn thấy rõ khi trời lạnh, v.v.

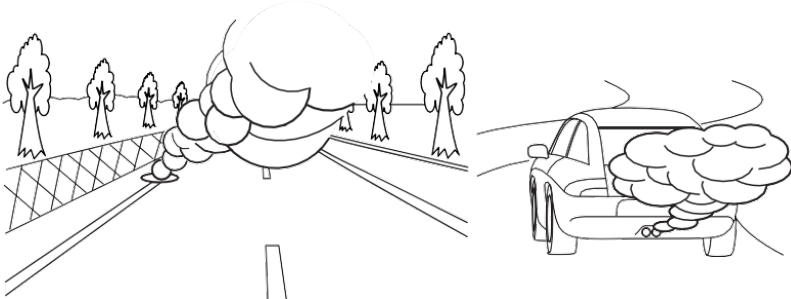

S00652

- Có chướng ngại vật trên đường có khúc cua hoặc ngã tư.
- Bạn đang đi sát bên một chiếc xe, chướng ngại vật hoặc thảm thực vật.
- Dừng ở rất gần một bức tường hoặc một chiếc xe phía trước

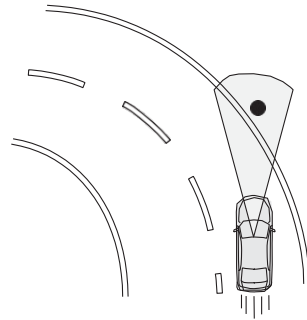

S01870

- Đi qua luồng nước phun ra từ vòi phun nước trên đường hoặc vòi phun nước dọn tuyết trên đường.

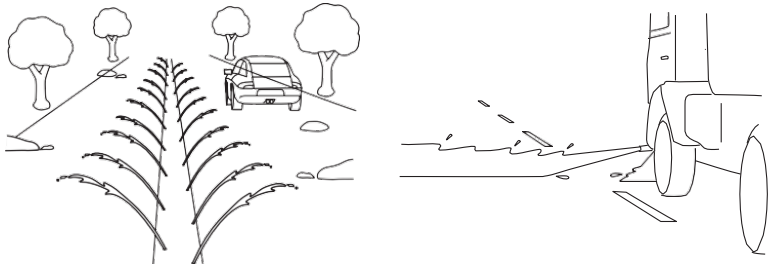

S02636

- Nếu có hàng hóa hoặc phụ kiện đã lắp đặt, v.v. nhô ra ngoài mép của cản trước, chiều dài của xe sẽ tăng lên và hệ thống có thể không ngăn được va chạm.
- Nếu bạn đạp bàn đạp phanh khi đang sử dụng phanh tự động, bàn đạp có thể tự di chuyển trong quá trình phanh tự động. Tuy nhiên, điều này là bình thường. Bằng cách đạp thêm bàn đạp phanh, bạn có thể tạo ra nhiều lực phanh hơn. Tác động nhiều lực phanh hơn khi cần thiết.
- Phanh phòng tránh và chạm có thể kích hoạt trong các tình huống sau ngay cả khi không có phương tiện đang đi tới hoặc người đi bộ đang đến gần.
 - Xe đang chạy tới giảm tốc độ hoặc dừng trước giao lộ ngay trước khi bạn rẽ và đi vào làn đường sắp tới.

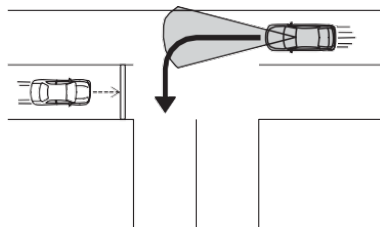

H00307

Tiếp tục ở trang sau ⇒

⇒ Tiếp theo trang trước

- Xe đang chạy tới đi ngang qua ngay trước khi bạn rẽ và đi vào làn đường sắp tới.

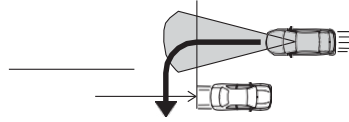

H00308

- Ngay trước khi bạn rẽ và đi vào làn đường sắp tới, bạn vượt qua một xe đang chạy

tới cũng đang rẽ.

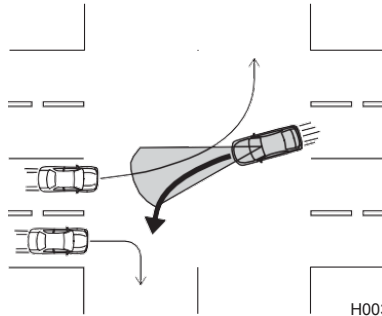

H00309

- Bạn đột ngột đến gần một phương tiện đang chạy tới khi đang cố gắng chuyển làn hoặc tránh chướng ngại vật.
- Khi bạn đang rẽ, người đi bộ băng qua phía trước xe của bạn hoặc ngay trước khi băng qua thì giảm tốc độ hoặc dừng lại.

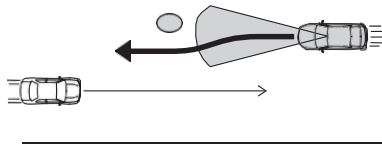

H00310

- Phương tiện giao thông, xe máy, người đi xe đạp hoặc người đi bộ giảm tốc độ hoặc dừng lại ngay trước khi

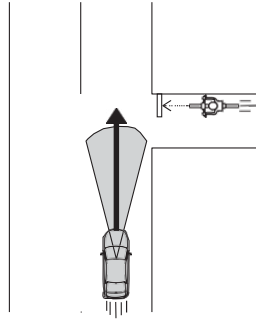

H00372

- Phương tiện giao thông, xe máy, người đi xe đạp hoặc người đi bộ chuyển hướng để đi vào làn đường của bạn hoặc vượt qua bạn ở hướng ngược lại ngay trước khi

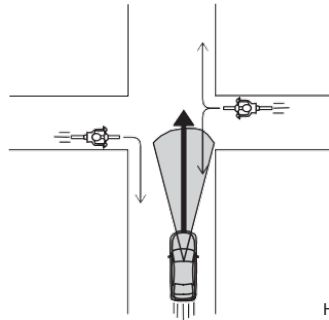

H00373



LƯU Ý

Trong quá trình phanh tự động có thể nghe thấy một số tiếng động bất thường. Đây là do kiểm soát phanh và là điều bình thường.

■ Phát hiện người đi bộ

Hệ thống EyeSight cũng có thể phát hiện người đi bộ. Hệ thống EyeSight phát hiện người đi bộ từ kích thước, hình dạng và chuyển động của họ. Hệ thống phát hiện người đi bộ khi đường viền phần đầu và vai được thể hiện rõ ràng.

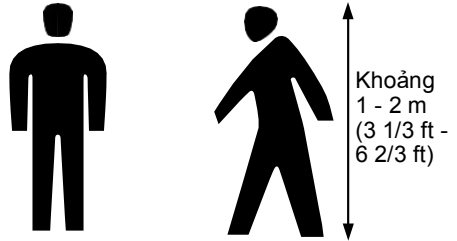

S02796



CẢNH BÁO

Chức năng Phanh phòng tránh va chạm của hệ thống EyeSight cũng xác định người đi bộ là chướng ngại vật. Tuy nhiên, tùy thuộc vào điều kiện, có thể có trường hợp hệ thống không phát hiện được người đi bộ. Trong các điều kiện sau, khả năng cao là hệ thống không thể phát hiện người đi bộ như một đối tượng.

- Người đi bộ đang đi bộ trong một nhóm.
- Người đi bộ ở cạnh tường hoặc chướng ngại vật khác.
- Người đi bộ đang sử dụng ô.
- Người đi bộ mặc quần áo có màu tương tự với màu của môi trường xung quanh.
- Người đi bộ đang chờ hành lý công kênh hoặc vật cao, hoặc đang đẩy một vật như xe đẩy.
- Người đi bộ đang cong người xuống, cúi xuống, nằm xuống hoặc thực hiện một chuyển động đột ngột như đứng lên.
- Người đi bộ ở trong vùng tối.
- Người đi bộ đột ngột băng qua phía trước bạn từ bên hông hoặc đột ngột chạy trước mặt bạn.

■ Phát hiện người đi xe đạp

Hệ thống EyeSight cũng có thể phát hiện người đi xe đạp. Hệ thống EyeSight phát hiện người đi xe đạp từ kích thước, hình dạng và chuyển động của họ.

Hệ thống có thể nhận ra người đi xe đạp khi đường nét của người lái và xe đạp rõ ràng và nhận dạng thấy chuyển động giống như con người.

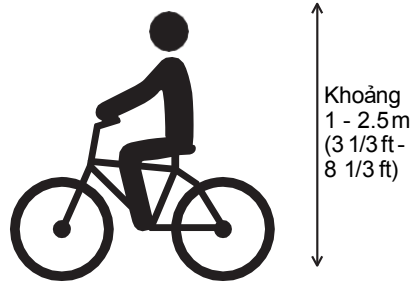

S04049

CẢNH BÁO

Phanh phòng tránh va chạm của hệ thống EyeSight có thể không nhận ra các vật thể là chướng ngại vật tiềm ẩn trong một số điều kiện nhất định. Trong các điều kiện sau, khả năng cao là hệ thống không thể phát hiện một người đi xe đạp như một đối tượng.

- Người đi xe đạp đang di chuyển trong một nhóm với những người đi bộ hoặc người đi xe đạp khác.
- Người đi xe đạp ở cạnh một bức tường hoặc chướng ngại vật khác.
- Quần áo và/hoặc xe đạp của người đi xe đạp có màu tương tự với màu của môi trường xung quanh.
- Người đi xe đạp đang chờ một vật lớn.
- Người đi xe đạp vừa đứng vừa đạp hoặc nghiêng người qua ghi đông.
- Người đi xe đạp ở trong vùng tối.
- Người đi xe đạp đột ngột cắt ngang từ bên hông hoặc đột ngột xuất hiện trước mặt bạn.
- Người đi xe đạp băng qua phía trước bạn với tốc độ cao.

Vận hành Phanh phòng tránh va chạm

Khi có chướng ngại vật phía trước trong quá trình lái xe, hệ thống sẽ kích hoạt theo trình tự sau để cảnh báo người lái và kích hoạt kiểm soát phanh và đèn phanh.

Cảnh báo khoảng cách theo sau:

Khi hệ thống xác định rằng có nguy cơ xảy ra va chạm, cảnh báo sẽ vang lên những tiếng bíp ngắn lặp đi lặp lại và các chỉ báo trên màn hình cụm đồng hồ sẽ sáng lên để cảnh báo người lái.

Khi người lái đạp bàn đạp phanh để giảm tốc và sau đó đạt được khoảng cách phù hợp, cảnh báo sẽ bị hủy.

Cảnh báo khoảng cách theo sau hoạt động khi Kiểm soát hành trình thích ứng không được kích hoạt.

Phanh chính và cảnh báo:

Khi hệ thống xác định rằng có nguy cơ xảy ra va chạm, cảnh báo sẽ vang lên những tiếng bíp ngắn lặp đi lặp lại và các chỉ báo trên màn hình cụm đồng hồ và màn hình hiển thị thông tin sẽ sáng lên để cảnh báo người lái. Kiểm soát phanh có thể được kích hoạt và trong một số trường hợp, công suất động cơ cũng có thể được kiểm soát. Nếu hệ thống xác định rằng hành động tránh (phanh, đánh lái, v.v.) của người lái đã làm giảm nguy cơ va chạm, thì kích hoạt phanh sẽ bị hủy.

Phanh thứ cấp và cảnh báo:

Nếu sau đó hệ thống xác định rằng nguy cơ xảy ra va chạm là cực kỳ cao, cảnh báo sẽ chuyển sang âm thanh bíp liên tục và kích hoạt kiểm soát phanh mạnh hơn. Dù cho người lái có thực hiện mọi hành động tránh, nhưng nếu sau đó hệ thống xác định rằng không thể tránh khỏi va chạm, hệ thống sẽ kiểm soát phanh và công suất động cơ.

Khi xe dừng lại bằng cách phanh thứ cấp, người lái xe nên đạp bàn đạp phanh để đảm bảo rằng xe vẫn dừng lại.

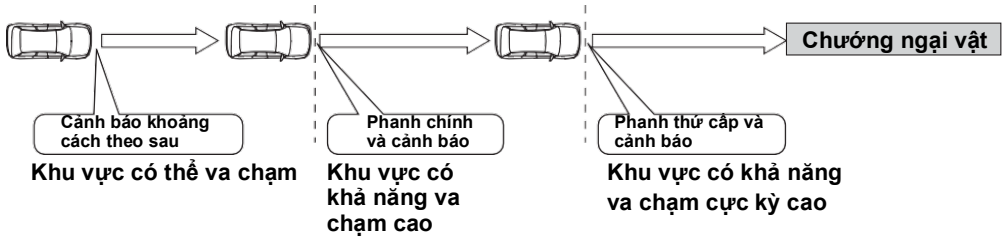

S03875

Hệ điều hành	Lực phanh của phanh tự động	Chỉ báo trên màn hình cụm đồng hồ	Loại cảnh báo
Cảnh báo khoảng cách theo sau	Yếu		Những tiếng bíp ngắn lặp đi lặp lại
Phanh chính	Trung bình		Những tiếng bíp ngắn lặp đi lặp lại
Phanh thứ cấp	Mạnh		Tiếng bíp liên tục

H00331



LƯU Ý

- Trong các trường hợp sau, điều khiển phanh sau khi xe dừng lại thông qua Phanh phòng tránh và chạm sẽ được nhả ra.
 - Đạp bàn đạp phanh.
 - Đạp bàn đạp ga (ngoại trừ khi cần chọn ở vị trí “N”).
 - Chuyển cần chọn sang vị trí “P”.
 - Xe đã dừng trong 2 phút.
 - Phanh tay điện tử đã được kích hoạt.

Tiếp tục ở trang sau ⇒

⇒ Tiếp theo trang trước

- Sau khi dừng bằng phanh thứ cấp, trong các trường hợp sau, phanh tay điện tử sẽ được áp dụng.
(Để biết chi tiết về cách nhả phanh tay điện tử, tham khảo Hướng dẫn sử dụng.)
 - Khoảng 2 phút đã trôi qua kể từ khi dừng lại và không đạp bàn đạp phanh.
 - Bất kỳ cửa nào (trừ nắp) được mở.
 - Chọn chế độ Hệ thống điều khiển thân xe linh hoạt OFF.
⇒ Tham khảo Hướng dẫn sử dụng để biết thêm chi tiết.
 - Hệ thống EyeSight bị sự cố.
 - Hệ thống EyeSight tạm thời ngừng hoạt động.
- Phanh chính và phanh thứ cấp sẽ không hoạt động trong các trường hợp sau.
 - Tốc độ xe khoảng 1 km/h (1 dặm/giờ) trở xuống (Khi cần chọn ở vị trí "N" và tốc độ xe của bạn là khoảng 4 km/h (2 dặm/giờ) trở xuống) hoặc 200 km/h (125 dặm/giờ) trở lên.
 - Tốc độ xe từ 100 km/h (60 dặm/giờ) trở lên và chướng ngại vật là người đi bộ hoặc người đi xe đạp.
 - Kích hoạt Hệ thống điều khiển thân xe linh hoạt.
- Nếu hệ thống phát hiện đèn phanh của xe phía trước, xe của bạn sẽ bắt đầu giảm tốc sớm hơn so với khi không phát hiện.
- Có một số trường hợp phanh chính được áp dụng trong thời gian dài hơn. Một trong những nguyên nhân dẫn đến điều này là do sự chênh lệch lớn về tốc độ với chướng ngại vật phía trước. Trong những trường hợp đó, điều khiển phanh mạnh hơn hoặc yếu hơn có thể được kích hoạt.

■ Chỉ báo vận hành Phanh phòng tránh và chạm

Sau khi vận hành Phanh phòng tránh và chạm, một thông báo sẽ xuất hiện và nằm trong khu vực màn hình cảnh báo trên màn hình cụm đồng hồ trong một khoảng thời gian nhất định.

Màn hình hiển thị thông báo “Cài phanh để giữ vị trí” để thúc giục người lái đạp bàn đạp phanh. Lúc này cảnh báo (bíp) phát ra. Màn hình này sẽ hiển thị trong khoảng 2 phút cho đến khi người lái đạp bàn đạp phanh.



S02962

Một thông báo xuất hiện và nằm trong khu vực màn hình cảnh báo của màn hình cụm đồng hồ cho biết Phanh phòng tránh và chạm đã được kích hoạt.



S03130

Vận hành hỗ trợ Phanh phòng tránh va chạm

Khi Phanh phòng tránh va chạm được kích hoạt (khi hệ thống xác định rằng có nguy cơ cao xảy ra va chạm với chướng ngại vật phía trước), nếu người lái đạp bàn đạp phanh, hệ thống sẽ xác định rằng đây là phanh khẩn cấp và tự động kích hoạt hỗ trợ phanh.

THẬN TRỌNG

Nếu người lái đạp bàn đạp phanh trong khi cảnh báo khoảng cách theo sau được kích hoạt, Phanh phòng tránh va chạm sẽ không hoạt động. Xe giảm tốc nhờ lực phanh thông thường của người lái xe.

LƯU Ý

- Chức năng Phanh phòng tránh va chạm không hoạt động khi tốc độ xe xấp xỉ 10 km/h (7 dặm/giờ) trở xuống hoặc 200 km/h (125 dặm/giờ) trở lên.
- Để biết thông tin về chức năng hỗ trợ phanh, tham khảo Hướng dẫn sử dụng.

Vận hành Chức năng đánh lái khẩn cấp (nếu được trang bị)

Nếu có chướng ngại vật phía trước khi đang lái xe, Phanh phòng tránh và chạm sẽ kích hoạt phanh chính và sau đó là phanh thứ cấp để giúp tránh va chạm. Sau khi phanh thứ cấp kích hoạt, hệ thống sẽ xác định xem con đường bạn đang lái có vạch phân làn hay không và cũng xác định xem có đủ không gian để tránh va chạm trên làn đường của bạn hay không. Đồng thời, hệ thống kiểm tra xem có phương tiện giao thông nào tiếp cận từ phía sau hay không, sử dụng hệ thống phát hiện xe phía sau (SRVD) của Subaru để xác định làn đường có rõ ràng hay không để kích hoạt Hệ thống lái khẩn cấp tự động. Nếu có khả năng rất cao xảy ra va chạm với chướng ngại vật mà chỉ sử dụng phanh phụ, Hệ thống điều khiển khẩn cấp tự động sẽ được kích hoạt và hệ thống điều khiển vô lăng để giúp tránh va chạm khi đang ở trong làn đường. Sau khi tránh va chạm với vật thể, hệ thống tiếp tục điều khiển phanh và tay lái để xe của bạn không rời khỏi làn đường của mình cho đến khi xe dừng hẳn.

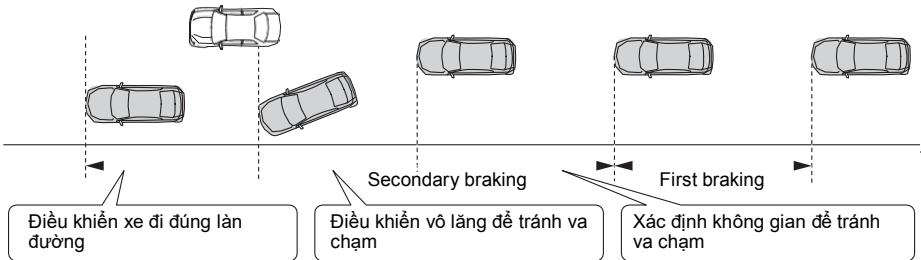

H00078



CẢNH BÁO

- Chức năng đánh lái khẩn cấp EyeSight nhằm tránh va chạm hoặc giảm mức độ nghiêm trọng của va chạm với phương tiện giao thông, người đi xe đạp và người đi bộ. Tuy nhiên, trong một số điều kiện, chướng ngại vật không thể được phát hiện và hệ thống có thể không kích hoạt.
- Khi Chức năng đánh lái khẩn cấp hoặc hệ thống khác được kích hoạt, người lái nên kiểm tra khu vực xung quanh xe và sau đó thực hiện hành động thích hợp, chẳng hạn như điều khiển vô lăng hoặc đạp phanh.

Tiếp tục ở trang sau ⇒

⇒ Tiếp theo trang trước

- Chức năng đánh lái khẩn cấp được thiết lập để kích hoạt khi hệ thống xác định Phanh phòng tránh va chạm không đủ để tránh va chạm và đáp ứng các điều kiện khác như điều kiện lái xe và nhận dạng đối tượng; hiệu quả của chức năng thay đổi dựa trên nhiều điều kiện khác nhau. Do đó, không phải lúc nào chức năng này cũng thể hiện cùng một hiệu quả.
- Chức năng đánh lái khẩn cấp không kích hoạt khi Phanh phòng tránh va chạm bị tắt. Chức năng này cũng không kích hoạt khi Phanh phòng tránh va chạm không giảm tốc đủ.
- Nếu người lái đang vận hành vô lăng và hệ thống xác định rằng thao tác này là hành động tránh va chạm thì hệ thống có thể không kích hoạt thao tác lên vô lăng.
- Chức năng đánh lái khẩn cấp sẽ không kích hoạt nếu hệ thống xác định rằng người lái không nắm chặt vô lăng.
- Chức năng này sẽ không kích hoạt nếu tốc độ xe của bạn lớn hơn khoảng 80 km/h (50 dặm/giờ). Ngoài ra, ngay cả khi tốc độ xe của bạn xấp xỉ 80 km/h (50 dặm/giờ) hoặc chậm hơn, nếu một phương tiện khác đột ngột cắt ngang phía trước, có thể không tránh được va chạm hoặc chức năng có thể không kích hoạt tùy thuộc vào các điều kiện khác nhau* chẳng hạn như tầm nhìn hoặc tình trạng của đường.

*: Điều kiện

- Tình trạng xe (tải trọng, số người ngồi, v.v.)
- Tình trạng đường (độ dốc, độ trơn trượt, hình dạng, va chạm, v.v.)
- Tầm quan sát phía trước kém (mưa, tuyết, sương mù hoặc khói, v.v.).
- Ngay cả khi chướng ngại vật là người đi xe đạp hoặc người đi bộ, tùy thuộc vào độ sáng của môi trường xung quanh, chuyển động tương đối, mặt và hướng của đối tượng, có thể có trường hợp hệ thống không thể phát hiện ra đối tượng.
- Ngay cả khi đối tượng được nhận dạng là phương tiện giao thông hoặc người đi bộ, hệ thống xác định rằng đối tượng có thể băng qua phía trước bạn hoặc di chuyển sang một bên, dựa trên mặt hoặc hướng đối mặt của đối tượng.
- Ngay cả khi đối tượng được nhận dạng là phương tiện giao thông (bao gồm cả người đi xe đạp) hoặc người đi bộ, đối tượng được xác định là đang di chuyển trên đường của bạn chẳng hạn như băng qua đường hoặc cắt ngang trước mặt bạn.
- Khi xảy ra va chạm với phương tiện giao thông, người đi xe đạp hoặc người đi bộ ở gần tâm của con đường phía trước xe của bạn.

- Hệ thống xác định rằng hành động của người lái (dựa trên hoạt động của bàn đạp ga, phanh, góc vô lăng, v.v.) là hành động tránh va chạm.
 - Tình trạng hoạt động của xe (hệ thống phanh, độ mòn lốp, áp suất lốp, lốp dự phòng tạm thời có đang được sử dụng hay không, v.v.)
 - Kéo rơ moóc hoặc xe khác, v.v.
 - Phanh bị lạnh do nhiệt độ bên ngoài thấp hoặc vừa mới khởi động động cơ.
 - Phanh bị quá nhiệt khi xuống dốc cao (giảm hiệu suất phanh).
 - Khi trời mưa hoặc sau khi rửa xe (phanh bị ướt và giảm hiệu suất)
 - Vật cản không được nhận dạng là phương tiện giao thông, người đi xe đạp hoặc người đi bộ.
 - Không thể phát hiện được vạch phân làn.
 - Không thể phát hiện thao tác với vô lăng của người lái.
 - Bạn đang lái xe trên đường có nhiều khúc cua.
 - Bạn đang lái xe trên đường có độ dốc lớn.
- Điều kiện nhận dạng của camera kép
- Đặc biệt, chức năng này có thể không dùng được xe hoặc không thể kích hoạt trong các trường hợp sau.
- Đường có giới hạn làn hoặc làn đường đang có công trình thi công, v.v.
 - Đường có khúc cua.
 - Vạch làn cũ vẫn còn.
 - Tuyết, vũng nước hoặc chất làm tan tuyết vẫn còn trên mặt đường.
 - Vết nứt hoặc vết xây dựng vẫn còn trên mặt đường.
 - Đường đóng băng, đường phủ tuyết hoặc đường trơn trượt khác. Lốp xe có thể bị trượt và quay, gây mất kiểm soát xe.
 - Đi vào khúc cua gấp ở nút giao thông hoặc ngã ba, hoặc khu vực dịch vụ, khu vực đỗ xe, trạm thu phí hoặc các cơ sở khác
 - Phương tiện giao thông, người đi xe đạp hoặc người đi bộ đang tiến đến khu vực gần đối tượng.
 - Xe đang chạy tới hoặc xe có xu hướng vượt bạn đang đến gần.
 - Người đi xe đạp, người đi bộ hoặc phương tiện giao thông mục tiêu đang di chuyển trên đường của bạn.

Tiếp tục ở trang sau ⇒

⇒ Tiếp theo trang trước

- Rất khó xác định ranh giới của làn đường với camera kép. (Ví dụ: không có vạch phân làn (vạch trắng, v.v.) hoặc khó nhìn thấy vạch phân làn vì bị mờ nhạt, mỏng hoặc có màu tương tự với đường.)
- Phương tiện giao thông đang tiến đến từ phía trước trên làn đường lân cận.
- Không có đủ khoảng trống để tránh va chạm trong làn đường của bạn.
- Khu vực xung quanh cản sau của bạn bị bẩn hoặc có sương, bùn, v.v..
- Cản sau của bạn bị xước, móp, lệch, v.v.
- Bạn đang lái xe trên đường có tuyết, hoặc đường có vũng nước hoặc ẩm ướt, và xe của bạn hoặc các phương tiện giao thông gần đó bị bẩn nước, tuyết, v.v. từ mặt đường.
- Không bao giờ cố gắng kiểm tra hoạt động của Chức năng đánh lái khẩn cấp.
 - Xe của bạn có thể không dừng lại, hoặc hệ thống không thể kích hoạt, và có thể dẫn đến va chạm ngoài ý muốn.
- Hệ thống có thể hoạt động không chính xác trong các điều kiện được liệt kê bên dưới. Khi những điều kiện này xảy ra, tắt Chức năng đánh lái khẩn cấp.
 - ⇒ Trang 65
 - Áp suất lốp không đúng.*¹
 - Lắp đặt lốp xe bị mòn không đều hoặc lốp có kiểu mòn không đều.*¹
 - Lắp đặt lốp có kích thước không đúng.*¹
 - Các bánh xe bị mất cân bằng (ví dụ: đối trọng bị lệch hoặc lệch).*¹
 - Các bánh xe không thẳng hàng.*¹
 - Tay lái bị rung bất thường hoặc tay lái nặng hơn bình thường.
 - Vô lăng đã được thay thế bằng các bộ phận không phải phụ tùng SUBARU chính hãng.
 - Kéo xe rơ moóc hoặc xe khác, v.v.
 - Sửa chữa tạm thời lốp xẹp bằng bộ sửa chữa lốp xe.
 - Thay đổi hệ thống treo (bao gồm việc thay đổi hệ thống treo SUBARU chính hãng).

- Lắp đặt trên xe một vật thể gây cản trở tầm quan sát của camera kép.
 - Lắp đặt xích lốp.
 - Lắp đặt lốp dự phòng tạm thời.
 - Đèn pha bị bẩn hoặc bị tuyết và băng hoặc bụi bẩn bám trên bề mặt. (Các vật thể không được rọi sáng đầy đủ và rất khó phát hiện.)
 - Cần chỉnh không chính xác các trục quang học. (Các vật thể không được rọi sáng đầy đủ và rất khó phát hiện.)
 - Thay đổi dàn đèn bao gồm đèn pha và đèn sương mù.
 - Xe bắt đầu hoạt động không ổn định do tai nạn hoặc sự cố.
 - Đèn cảnh báo hệ thống phanh hiện màu đỏ.*²
 - Đèn cảnh báo trợ lực lái sáng.
 - Xe bị nghiêng một góc quá lớn do chờ hàng hoặc các yếu tố khác.
 - Vượt quá số lượng người ngồi trên xe.
 - Cụm đồng hồ hoạt động không bình thường; chẳng hạn như khi đèn không sáng, tiếng bíp phát tín hiệu không phát ra, màn hình hiển thị khác với khi bình thường, v.v.*³
- *1: Bánh xe và lốp xe có vai trò cực kỳ quan trọng. Đảm bảo sử dụng đúng cách. Để biết thêm chi tiết, vui lòng tham khảo Hướng dẫn sử dụng.
- *2: Nếu đèn cảnh báo hệ thống phanh (màu đỏ) không tắt, ngay lập tức tắt xe vào nơi an toàn và liên hệ với đại lý SUBARU để được kiểm tra hệ thống. Để biết chi tiết, tham khảo Hướng dẫn sử dụng.
- *3: Để biết thêm chi tiết về cụm đồng hồ, tham khảo Hướng dẫn sử dụng.

Tiếp tục ở trang sau ⇒

⇒ Tiếp theo trang trước

- Camera kép có thể gặp khó khăn trong việc phát hiện vạch phân làn trong các điều kiện sau và hệ thống có thể hoạt động không bình thường.
 - Vào ban đêm hoặc trong đường hầm mà không bật đèn pha
 - Khi thời tiết xấu (ví dụ: mưa, tuyết hoặc sương mù dày đặc)
 - Mặt đường ẩm ướt, bị ánh nắng phản xạ chiếu vào.
 - Các dấu hiệu giao thông khác trên làn đường của bạn (mũi tên, chữ, v.v.).
 - Khoảng cách giữa xe bạn và xe phía trước ngắn nên khó phát hiện vạch phân làn.
 - Xe lấn làn từ làn bên cạnh hoặc xe phía trước chuyển làn.
 - Hình dạng khúc cua trên đường đột ngột thay đổi.
 - Bóng của lan can hoặc các vật tương tự chồng lên vạch phân làn.
 - Có ánh sáng mạnh chiếu từ phía trước (ánh sáng mặt trời hoặc chùm đèn pha của phương tiện giao thông đang chạy tới, v.v.).
 - Chiều rộng của làn đường quá hẹp hoặc quá rộng.
 - Chiều rộng của làn đường đã thay đổi.
- Camera kép có thể gặp khó khăn khi phát hiện làn đường do hoạt động của camera.
 - Không có vạch phân làn hoặc bị mờ.
 - Vạch phân làn được sơn màu vàng.
 - Vạch phân làn có màu tương tự như màu mặt đường.
 - Vạch phân làn được vẽ thành đôi.
 - Chiều rộng của vạch phân làn hẹp.
 - Các vạch không phải là vạch phân làn được sơn trên đường.
 - Vạch phân làn chạm vào tường và cột điện.

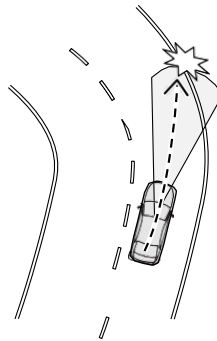

S03022

- Hình dạng của các vạch phân làn đột ngột thay đổi (lối vào/lối ra của đường cong, đường cua và đường quanh co, v.v.).

- Đi vào các làn đường dẫn đến các nút giao, ngã tư, khu vực kinh doanh dịch vụ hoặc khu vực đỗ xe.
- Có lề đường hoặc tường bên ở lề đường.
- Độ sáng thay đổi chẳng hạn như ở lối vào hoặc lối ra của đường hầm hoặc khi bạn lái xe dưới cầu vượt.
- Chưa lau sạch nước rửa kính trong hoặc sau khi vệ sinh kính chắn gió.

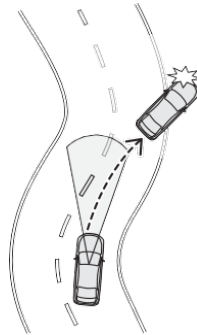

S02855

Đường chính

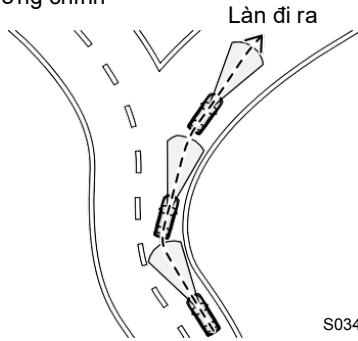

S03482

! THẬN TRỌNG

- Chức năng đánh lái khẩn cấp có thể kích hoạt bất ngờ trong các tình huống sau. Do đó, đảm bảo đã tắt Chức năng đánh lái khẩn cấp.

⇒ Trang 65

- Xe đang được kéo.
- Xe đang được xếp lên phương tiện vận chuyển.
- Bể thử công suất động cơ, con lăn tự do hoặc thiết bị tương tự.
- Thợ cơ khí nâng xe lên, khởi động động cơ và quay các bánh xe một cách tự do.
- Treo băng rôn, cờ hoặc cành cây.
- Thâm thực vật dày/cao chạm vào xe.
- Lái xe trên đường đua.
- Rửa xe qua máy tự động.

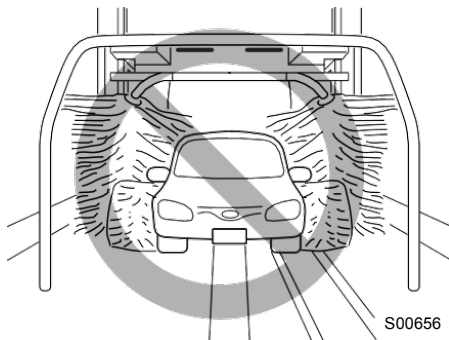

- Chức năng đánh lái khẩn cấp có thể kích hoạt trong các trường hợp sau. Do đó, tập trung vào việc lái xe an toàn.
 - Bạn đang tiến gần đến phương tiện giao thông, người đi bộ hoặc người đi xe đạp trước mặt bạn.
 - tầm quan sát bị hạn chế do cát, khói hoặc hơi nước ở trong gió thổi vào hay tầm quan sát phía trước bị che khuất do nước, tuyết, bụi bẩn hoặc bụi bắn lên bởi xe đi phía trước hoặc đang chạy tới.

- Đi qua các đám mây hơi nước hoặc khói, v.v.
- Trong thời tiết bất lợi, chẳng hạn như tuyết dày hoặc bão tuyết.
- Khí thải do xe phía trước thải ra có thể nhìn thấy rõ khi trời lạnh, v.v.

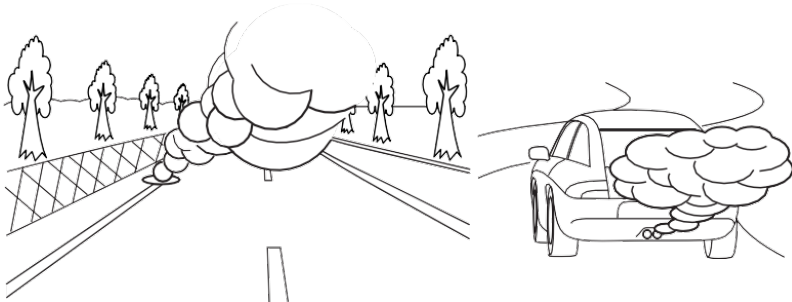

S00652

- Có chướng ngại vật trên đường có khúc cua hoặc ngã tư.
- Bạn đang đi sát bên một chiếc xe, chướng ngại vật hoặc thảm thực vật.
- Hệ thống không thể nhận dạng một đối tượng đột ngột xuất hiện hoặc đột ngột cắt ngang phía trước xe của bạn từ bên hông.
- Vật cản đột ngột di chuyển
- Không có vạch phân làn cho làn đường của bạn, nhưng sự khác biệt về màu sắc giữa làn đường của bạn và làn đường lân cận, lề, v.v. có thể bị nhầm lẫn với vạch phân làn.

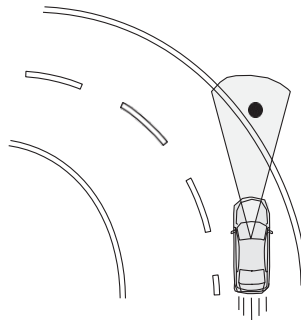

S01870

Tiếp tục ở trang sau →

⇒ Tiếp theo trang trước

- Có bụi bẩn, vết nứt, lề đường, v.v. có thể bị nhầm lẫn với vạch phân làn trên làn đường của bạn.
- Đường hẹp và vạch kẻ ở làn đường đang tới có thể bị nhầm với vạch phân làn dành cho làn đường của bạn.
- Đi qua luồng nước phun ra từ vòi phun nước trên đường hoặc vòi phun nước dọn tuyết trên đường.

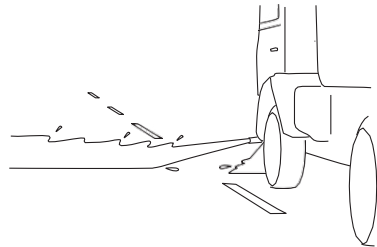
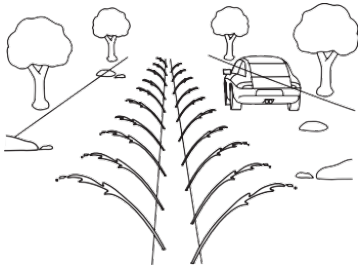

S02636

- Để hủy Chức năng đánh lái khẩn cấp, xoay vô lăng hoặc đạp bàn đạp ga.
- Nếu có hàng hóa hoặc phụ kiện đã lắp đặt, v.v. nhô ra ngoài mép của cản trước, chiều dài của xe sẽ tăng lên và hệ thống có thể không ngăn được va chạm.

**LƯU Ý**

Chức năng đánh lái khẩn cấp sẽ không kích hoạt trong các trường hợp sau.

- Phanh phòng tránh va chạm đang tắt.
- SRVD đang tắt.
- Chướng ngại vật là phương tiện giao thông đang chạy tới.
- Người đi xe đạp, người đi bộ hoặc phương tiện giao thông đang băng qua phía trước xe của bạn.
- Không có đủ không gian để tránh va chạm hoặc phát hiện một vật thể khác trong khu vực xung quanh không gian tránh va chạm.
- Các đối tượng đang tiếp cận từ phía trước hoặc phía sau xe của bạn.
- Không thể phát hiện được làn đường hoặc vạch phân làn.
- Phanh phòng tránh va chạm đang hoạt động do lan can hoặc các cấu trúc khác.
- Hệ thống xác định tay lái trợ lực không thể tránh va chạm.
- Hệ thống EyeSight bị sự cố.
- Hệ thống EyeSight tạm thời ngừng hoạt động.

Khi Chức năng đánh lái khẩn cấp kích hoạt, màn hình gián đoạn sẽ xuất hiện trên màn hình cụm đồng hồ trong một khoảng thời gian nhất định để thông báo về việc đã kích hoạt.

⇒ Trang 51

Chức năng đánh lái khẩn cấp tạm dừng sự cố và dừng tạm thời (nếu được trang bị)

Nếu Chức năng đánh lái khẩn cấp tạm thời dừng, chỉ báo Chức năng đánh lái khẩn cấp OFF sẽ sáng. Khi xử lý xong sự cố, hoạt động sẽ trở lại bình thường.

Chỉ báo này cũng sẽ xuất hiện trong môi trường quá nóng hoặc quá lạnh và nếu có bất thường về điện áp ắc quy.

Nếu chỉ báo Chức năng đánh lái khẩn cấp OFF vẫn sáng trong một thời gian dài, hệ thống EyeSight có thể bị sự cố. Liên hệ với đại lý SUBARU để được kiểm tra hệ thống càng sớm càng tốt.



LƯU Ý

Bạn không thể sử dụng Chức năng đánh lái khẩn cấp khi SRVD đã tắt. Trong trường hợp này, chỉ báo Chức năng đánh lái khẩn cấp OFF sẽ sáng.

■ Chỉ báo Chức năng đánh lái khẩn cấp OFF

Chỉ báo này sáng khi công tắc đánh lửa được chuyển sang vị trí ON và sẽ tắt khoảng 10 giây sau khi khởi động động cơ.

Chỉ báo này sáng khi Chức năng đánh lái khẩn cấp tắt.

⇒ Trang 65

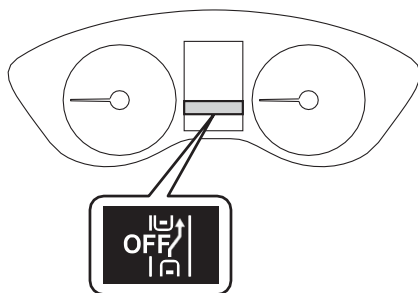

S04099

Bật/tắt Phanh phòng tránh va chạm

Vận hành màn hình hiển thị thông tin để bật/tắt Phanh phòng tránh va chạm (bao gồm Hỗ trợ Phanh phòng tránh va chạm và Chức năng đánh lái khẩn cấp (nếu được trang bị)).

Bật chức năng này bằng cách chọn “Setting ON” trên màn hình “Phanh phòng tránh va chạm” trong phần cài đặt EyeSight.

Tắt chức năng này bằng cách chọn “Setting OFF” trên màn hình “Phanh phòng tránh va chạm” trong phần cài đặt EyeSight.

⇒ Trang 172

Nếu Phanh phòng tránh va chạm bị tắt, đèn báo Phanh phòng tránh va chạm OFF sẽ sáng trên bảng tap-lô.



LƯU Ý

- Cài đặt bật/tắt cho hoạt động của Phanh phòng tránh va chạm cùng với Chức năng đánh lái khẩn cấp (nếu được trang bị) và Hệ thống kiểm soát bước ga phòng tránh va chạm.
- Ngay cả khi Phanh phòng tránh va chạm tắt, nếu động cơ tắt và sau đó khởi động lại, Phanh phòng tránh va chạm sẽ được bật. Cài đặt mặc định của hệ thống khi khởi động lại xe là bật.

■ Đèn báo Phanh phòng tránh va chạm OFF

Đèn báo này sáng khi công tắc đánh lửa được chuyển sang vị trí ON và vẫn sáng trong khoảng 10 giây sau khi động cơ khởi động. Đèn sẽ bật khi Phanh phòng tránh va chạm, Chức năng đánh lái khẩn cấp (nếu được trang bị) và Hệ thống kiểm soát bước ga phòng tránh va chạm tắt. Đèn cũng sáng trong các điều kiện sau.

- Chọn chế độ Hệ thống điều khiển thân xe linh hoạt OFF.
⇒ Tham khảo Hướng dẫn sử dụng để biết thêm chi tiết.
- Hệ thống EyeSight bị sự cố.
⇒ Trang 167
- Hệ thống EyeSight tạm thời ngừng hoạt động.
⇒ Trang 169

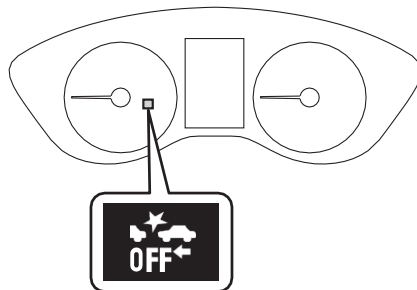

S04150



LƯU Ý

- Nếu đèn báo Phanh phòng tránh va chạm OFF sáng, chỉ báo Chức năng đánh lái khẩn cấp OFF (nếu được trang bị) cũng sẽ sáng.
⇒ Trang 64
- Khi đèn báo Phanh phòng tránh va chạm OFF được bật, Phanh phòng tránh va chạm (bao gồm chức năng Hỗ trợ Phanh phòng tránh va chạm), Chức năng đánh lái khẩn cấp (nếu được trang bị) và Hệ thống kiểm soát bước ga phòng tránh va chạm không hoạt động.
- Đối với mẫu có Chức năng đánh lái khẩn cấp, bạn không thể sử dụng Chức năng đánh lái khẩn cấp khi SRVD đã tắt. Trong trường hợp này, chỉ báo Chức năng đánh lái khẩn cấp OFF sẽ sáng.

Kiểm soát hành trình thích ứng nâng cao

Kiểm soát hành trình thích ứng nâng cao là hệ thống hỗ trợ người lái khi lái xe trên đường cao tốc (kể cả khi tắc đường và khi lái xe ở tốc độ cao). Kiểm soát hành trình thích ứng (⇒ trang 67) và Hệ thống hỗ trợ giữ làn (⇒ trang 98), hoạt động cùng với Kiểm soát hành trình thích ứng, được thiết kế để hỗ trợ lái bằng cách tự động điều khiển chân ga, phanh và tay lái.

Kiểm soát hành trình thích ứng

Kiểm soát hành trình thích ứng là một hệ thống hỗ trợ, giúp người lái thoải mái hơn khi điều khiển xe trên đường cao tốc, xa lộ và đường lớn dành cho ô tô. Camera kép phát hiện các phương tiện phía trước đang chạy trên cùng một làn đường và phương tiện của bạn theo sau phương tiện phía trước (lên đến tốc độ tối đa của tốc độ xe đã thiết lập). Khi đang theo sau, xe của bạn sẽ tự động duy trì một khoảng cách sau tương ứng với tốc độ của xe phía trước. Khi xe phía trước dừng hẳn, xe của bạn cũng sẽ dừng lại và phanh tay điện tử sẽ được cài tự động. Phương tiện có thể được điều khiển ở tốc độ từ 0 km/h (0 dặm/giờ) đến khoảng 180 km/h (110 dặm/giờ). Đừng quên rằng bạn không được vượt quá giới hạn tốc độ quy định.

CẢNH BÁO

- Hệ thống này không hỗ trợ người lái chức năng lái xe tự động có thể xử lý mọi tình huống giao thông.
- Không phụ thuộc quá nhiều vào Kiểm soát hành trình thích ứng. Hệ thống này không hỗ trợ khi người lái không chú ý đến việc điều khiển xe do sao lãng hoặc thiếu tập trung, hoặc trong điều kiện tầm quan sát kém. Hệ thống không được thiết kế để ngăn chặn va chạm từ phía sau.
Luôn chú ý lái xe an toàn. Luôn duy trì khoảng cách an toàn theo sau xe phía trước, chú ý đến môi trường xung quanh và điều kiện lái xe, đồng thời đạp bàn đạp phanh và thực hiện các hành động khác nếu cần.
- Khi sử dụng Kiểm soát hành trình thích ứng, luôn cài đặt tốc độ theo giới hạn tốc độ, luồng giao thông, điều kiện đường xá và các điều kiện khác.
- Trước khi sử dụng hệ thống, kiểm tra hàng ngày và đảm bảo rằng lốp hoặc phanh không có sự cố nào.

Tiếp tục ở trang sau ⇒

⇒ Tiếp theo trang trước

- Hệ thống có thể hoạt động không chính xác trong các điều kiện được liệt kê dưới đây. Khi những điều kiện này xảy ra, không sử dụng Kiểm soát hành trình thích ứng.
 - Áp suất lốp không đúng.*¹
 - Lắp đặt lốp dự phòng tạm thời.*¹
 - Lắp đặt lốp xe bị mòn không đều hoặc lốp có kiểu mòn không đều.*¹
 - Lắp đặt lốp có kích thước không đúng.*¹
 - Sửa chữa tạm thời lốp xẹp bằng bộ sửa chữa lốp xe.
 - Thay đổi hệ thống treo (bao gồm việc thay đổi hệ thống treo SUBARU chính hãng).
 - Lắp đặt trên xe một vật thể gây cản trở tầm quan sát của camera kép.
 - Lắp đặt xích lốp.
 - Đèn pha bị bẩn hoặc bị tuyết và băng hoặc bụi bẩn bám trên bề mặt. (Các vật thể không được rọi sáng đầy đủ và rất khó phát hiện.)
 - Căn chỉnh không chính xác các trục quang học. (Các vật thể không được rọi sáng đầy đủ và rất khó phát hiện.)
 - Thay đổi dàn đèn bao gồm đèn pha và đèn sương mù.
 - Xe bắt đầu hoạt động không ổn định do tai nạn hoặc sự cố.
 - Đèn cảnh báo hệ thống phanh hiện màu đỏ.*²
 - Xe bị nghiêng một góc quá lớn do chở hàng hoặc các yếu tố khác.
 - Vượt quá số lượng người ngồi trên xe.
 - Kéo xe rơ moóc hoặc xe khác, v.v.
 - Cụm đồng hồ hoạt động không bình thường; chẳng hạn như khi dàn đèn không sáng, tiếng bíp phát tín hiệu không phát ra, màn hình hiển thị khác với khi bình thường, v.v.*³
- *1: Bánh xe và lốp xe có vai trò cực kỳ quan trọng. Đảm bảo sử dụng đúng cách. Để biết thêm chi tiết, vui lòng tham khảo Hướng dẫn sử dụng.
- *2: Nếu đèn cảnh báo hệ thống phanh (màu đỏ) không tắt, ngay lập tức tấp xe vào nơi an toàn và liên hệ với đại lý SUBARU để được kiểm tra hệ thống. Để biết chi tiết, tham khảo Hướng dẫn sử dụng.
- *3: Để biết thêm chi tiết về cụm đồng hồ, tham khảo Hướng dẫn sử dụng.

- Kiểm soát hành trình thích ứng được thiết kế để sử dụng trên đường cao tốc, xa lộ, đường thu phí, đường lớn dành cho ô tô và đường cao tốc loại B tương tự. Không sử dụng hệ thống khi giao thông trong thành phố. Trong các điều kiện sau, không sử dụng Kiểm soát hành trình thích ứng. Điều này có thể dẫn đến tai nạn.
 - Đường thông thường (đường khác với những đường nêu trên)
Tùy thuộc vào môi trường lái xe (độ phức tạp của đường và các yếu tố khác), hệ thống có thể không thực hiện được trong một số tình huống giao thông và có thể dẫn đến tai nạn.
 - Đường cong gấp khúc hoặc đường quanh co
 - Đường đóng băng, đường phủ tuyết hoặc đường trơn trượt khác.
Lốp xe có thể bị trượt và quay, gây mất kiểm soát xe.
 - Điều kiện giao thông tăng hoặc giảm tốc thường xuyên gây khó khăn cho việc duy trì khoảng cách theo sau
Hệ thống có thể không thực hiện được trong một số tình huống giao thông.
 - Xuống dốc đứng
Có thể vượt qua tốc độ xe đã đặt.
 - Xuống dốc đứng liên tục
Phanh có thể quá nhiệt.
 - Đường và cầu vượt có dốc lên và dốc xuống lặp lại nhiều lần
Có thể không phát hiện phương tiện phía trước hoặc có thể phát hiện mặt đường thay vì xe phía trước, khiến cho việc kiểm soát chính xác không thể thực hiện được.
 - Đi vào khúc cua gấp ở nút giao thông hoặc ngã ba, hoặc khu vực dịch vụ, khu vực đỗ xe, trạm thu phí hoặc các cơ sở khác
Có thể không phát hiện phương tiện phía trước.

Tiếp tục ở trang sau ⇒

⇒ Tiếp theo trang trước

- tầm quan sát bị hạn chế do cát, khói hoặc hơi nước ở trong gió thổi vào hay tầm quan sát phía trước bị che khuất do nước, tuyết, bụi, luồng nước phun ra từ vòi phun nước trên đường hoặc vòi phun nước dọn tuyết trên đường bắn lên bởi xe đi phía trước hoặc đang chạy tới.
Có thể không phát hiện phương tiện phía trước hoặc có thể phát hiện không chính xác nước hoặc các chất khác, khiến việc kiểm soát chính xác không thể thực hiện được.

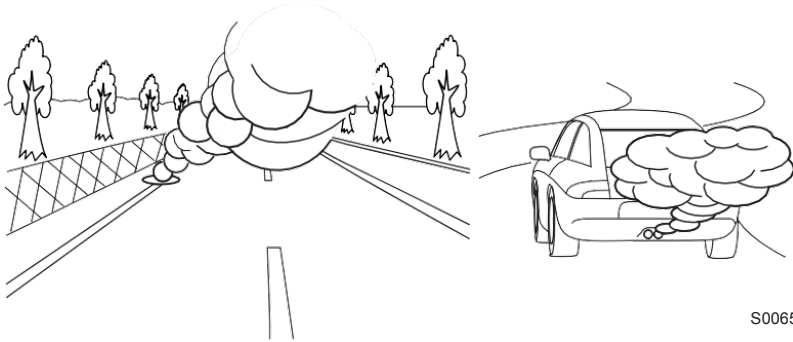

- Trong thời tiết bất lợi, chẳng hạn như tuyết lớn hoặc bão tuyết
- Kính chắn gió bị mờ, bắn hoặc tràn xước, hoặc có tuyết, bụi bắn, bụi hoặc sương bám vào hoặc bị ảnh hưởng theo cách khác. Những điều này sẽ làm giảm trường nhìn của camera kép. Ngoài ra, ánh sáng phản chiếu từ bụi bắn, v.v.
- Chưa lau sạch nước mưa hoặc nước rửa kính, hoặc bụi bắn khỏi kính chắn gió.
Có thể không phát hiện được phương tiện phía trước, khiến việc kiểm soát chính xác không thể thực hiện được.
- Trường nhìn của camera kép bị che khuất (ví dụ như đặt ca nô trên nóc xe).

- Camera kép có thể gặp khó khăn khi phát hiện các đối tượng hoặc tình huống sau đây. Đạp bàn đạp phanh và thực hiện các hành động khác nếu cần.
 - Xe ở các tốc độ khác nhau đáng kể (xe chạy chậm, xe dừng hoặc xe đang chạy tới, v.v.)
 - Các phương tiện giao thông đi vào làn đường của bạn
 - Xe máy, người đi xe đạp, người đi bộ và động vật, v.v.
 - Vào ban đêm hoặc trong đường hầm mà không bật đèn pha
 - Vào ban đêm hoặc trong đường hầm khi có xe phía trước không bật đèn đuôi
 - Có ánh sáng mạnh chiếu từ phía trước (ánh sáng mặt trời hoặc chum đèn pha, v.v..).
 - Mặt sau của xe phía trước thấp, nhỏ hoặc không đều (hệ thống có thể nhận dạng một bộ phận khác của xe là phía sau của vật thể và sẽ xác định hoạt động của vật thể từ điểm đó)
 - Có xe tải hoặc rơ moóc rỗng không có tấm phía sau và/hoặc tấm bên trên sàn chở hàng
 - Xe có hàng hóa vượt quá đầu sau

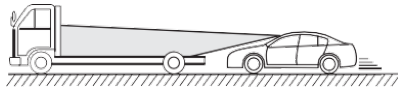

S01956

- Phương tiện giao thông có hình dạng khác biệt (xe vận tải hoặc xe có gắn sidecar, v.v.)
- Chiều cao của xe thấp
- Độ sáng thay đổi chẳng hạn như ở lối vào hoặc lối ra của đường hầm hoặc khi bạn lái xe dưới cầu vượt.
- Các vật thể nằm gần cản xe của bạn
- Khi bạn không muốn sử dụng Kiểm soát hành trình thích ứng, đảm bảo tắt công tắc  (CRUISE). Nếu công tắc được bật, kiểm soát hành trình có thể vô tình bị kích hoạt và có thể dẫn đến tai nạn. Ngoài ra, khi đỗ xe, đảm bảo sử dụng phanh tay điện tử và chuyển cần chọn về vị trí "P".
- Trước khi sử dụng Kiểm soát hành trình thích ứng, đảm bảo đã kiểm tra đầy đủ mức độ an toàn của người ngồi trên xe và khu vực xung quanh xe. Không bao giờ vận hành kiểm soát hành trình từ bên ngoài xe.

Tiếp tục ở trang sau =>

⇒ Tiếp theo trang trước

Phát hiện phương tiện phía trước bằng camera kép EyeSight *

- Tùy vào tình trạng xe của bạn hoặc trong các điều kiện đường sau đây, có thể không phát hiện được xe phía trước. Các phương tiện ở các làn đường lân cận hoặc các vật thể bên đường cũng có thể không được phát hiện chính xác. Trong các tình huống như thế, không sử dụng Kiểm soát hành trình thích ứng. Nếu kiểm soát hành trình hiện đang được sử dụng, đạp bàn đạp phanh và thực hiện các hành động khác nếu cần.

- Việc đi theo sau được thực hiện ở một khoảng cách gần, chẳng hạn như khi xe phía trước là xe cắt vào làn đường của bạn.

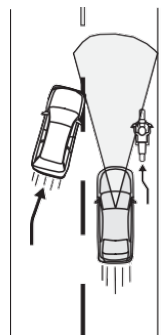

S01872

- Đoạn đường cong, khi bắt đầu và kết thúc đoạn cua và trên đường có nhiều khúc ngoặt liên tục (Những điều này khiến hệ thống khó phát hiện các phương tiện giao thông vì nằm ngoài khu vực có thể phát hiện được.)

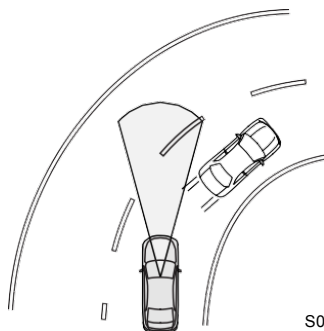

S03259

- Đường dốc hoặc đường tắt tới xa lộ, đường cao tốc hoặc đường cấm khác (Kiểm soát hành trình thích ứng EyeSight không được thiết kế để sử dụng trong môi trường lái xe này.)
- Trong môi trường đô thị hoặc ngoại ô (Kiểm soát hành trình thích ứng không thích hợp để sử dụng ở những khu vực lái xe này. Chỉ sử dụng Kiểm soát hành trình thích ứng trên đường cao tốc có giới hạn lưu thông.)

- Xe phía trước không trực diện với xe của bạn và bị lệch sang một bên.

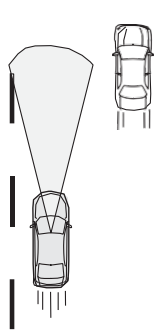

S01874

- Có chướng ngại vật bên đường.
- Tốc độ chênh lệch tương đối lớn so với xe phía trước.
- Phương tiện giao thông cắt vào làn đường của bạn ở phía trước.
- Khoảng cách giữa các xe cực gần.
- Xe của bạn đang trượt trong làn đường.
- Đường gập ghềnh hoặc không trải nhựa
- Đường có làn đường cực kỳ hẹp, chẳng hạn như khi có lệnh cấm giao thông hoặc trong khu vực đang thi công
- Điều khiển xe trở nên không ổn định do tai nạn hoặc sự cố.
- Chất hàng hóa cực nặng trên ghế sau hoặc thùng xe.
- Hệ thống Kiểm soát hành trình thích ứng có những giới hạn trong việc phán đoán tình huống. Việc giảm tốc có thể không diễn ra kịp thời trong các trường hợp sau. Đạp phanh để giảm tốc nếu cần.
 - Chênh lệch tốc độ với xe phía trước quá lớn hoặc xe phía trước giảm tốc đột ngột.
 - Xe phía trước giảm tốc độ đột ngột hoặc phanh gấp.

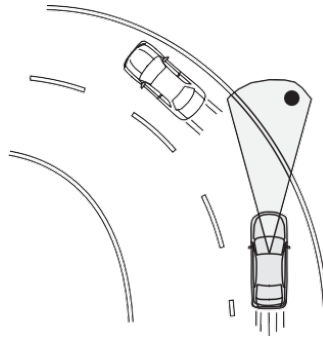

S01875

Tiếp tục ở trang sau ⇒

⇒ Tiếp theo trang trước

- Nếu cảnh báo/thông báo vang lên thường xuyên, không sử dụng Kiểm soát hành trình thích ứng.
 - Ngay cả khi khoảng cách theo sau ở mức gần, cảnh báo “Phát hiện chướng ngại vật” có thể không kích hoạt trong các trường hợp sau.
 - Chênh lệch tốc độ với xe phía trước không lớn. Hai xe đi với vận tốc gần như bằng nhau.
 - Xe phía trước chạy nhanh hơn xe của bạn. Khoảng cách theo sau tăng dần.
 - Phương tiện giao thông khác đi vào làn đường của bạn rất gần với xe của bạn.
 - Xe phía trước giảm tốc độ đột ngột.
 - Lên dốc và xuống dốc nhiều lần.
- *: Có thể nhận biết trạng thái nhận dạng phương tiện phía trước bằng camera kép qua đèn báo phương tiện phía trước.
⇒ Trang 78



THẬN TRỌNG

- Sau khi Kiểm soát hành trình thích ứng khởi động, hệ thống này sẽ duy trì kiểm soát liên tục theo chuyển động của xe phía trước. Xe của bạn dừng lại khi xe phía trước đã dừng, chức năng dừng nghỉ sẽ được kích hoạt. Tuy nhiên, nếu camera kép EyeSight mất khả năng phát hiện phương tiện phía trước, hệ thống có thể không dừng xe của bạn. Đạp bàn đạp phanh và duy trì khoảng cách chính xác sau đây khi cần thiết. Lưu ý rằng hệ thống EyeSight gặp khó khăn trong việc phát hiện các đối tượng hoặc phương tiện có tốc độ tương đối so với phương tiện của bạn. Do đó, nếu hệ thống EyeSight mất khả năng phát hiện, chẳng hạn khi đang đến gần một dòng xe đang dừng, bạn sẽ phải dùng phanh tay.
- Phương tiện không có khả năng tự động di chuyển từ trạng thái dừng vì vậy người lái cần phải vận hành xe.
- Nếu các điều kiện để tự động hủy kiểm soát hành trình (⇒ trang 91) được đáp ứng trong khi xe đang dừng, Kiểm soát hành trình thích ứng sẽ bị hủy. Vì lý do an toàn, phanh tay điện tử sẽ tự động được áp dụng.
- Lực phanh có thể không đủ tùy thuộc vào các điều kiện sau. Đạp bàn đạp phanh và giảm tốc khi cần thiết.
 - Tình trạng xe (tải trọng, số người ngồi, v.v.)
 - Tình trạng đường (độ dốc, độ trơn trượt, hình dạng, va chạm, v.v.)
 - Tình trạng hoạt động của xe (hệ thống phanh, độ mòn lốp, áp suất lốp, lốp dự phòng tạm thời có đang được sử dụng hay không, v.v.)
 - Phanh bị lạnh. (Ví dụ, vừa mới khởi động động cơ hoặc nhiệt độ bên ngoài thấp.)
 - Lái xe trong một khoảng thời gian ngắn sau khi khởi động động cơ cho đến khi động cơ nóng lên
 - Phanh bị quá nhiệt khi xuống dốc cao (giảm hiệu suất phanh).
 - Khi trời mưa hoặc sau khi rửa xe (phanh bị ướt và giảm hiệu suất.)

■ Cách sử dụng Kiểm soát hành trình thích ứng

● Cài đặt Kiểm soát hành trình thích ứng

(1) Đặt Kiểm soát hành trình thích ứng sang trạng thái chờ

Nhấn công tắc  (CRUISE). Lúc này,  (Chỉ báo Kiểm soát hành trình thích ứng) (trắng), chỉ báo phương tiện của bạn và chỉ báo cài đặt khoảng cách theo sau được hiển thị ở khu vực hiển thị EyeSight trên màn hình cụm đồng hồ.

Màn hình tốc độ xe đã đặt sẽ đọc “- - - km/h (- - MPH)”.

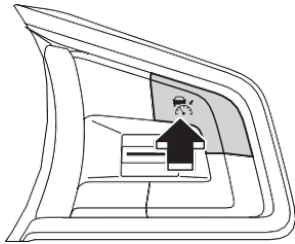

H00067

Chỉ báo cài đặt khoảng cách theo sau



H00187

Chỉ báo Kiểm soát hành trình thích ứng (trắng)

Để đặt trạng thái sẵn sàng:

Kiểm soát hành trình thích ứng có thể được kích hoạt khi tất cả các điều kiện sau được đáp ứng và **READY** (Chỉ báo READY) được hiển thị ở khu vực hiển thị EyeSight.

- Tất cả các cửa (trừ nắp) đều đóng.
- Người lái thắt đai an toàn.
- Phanh tay điện tử không hoạt động. Đèn báo phanh tay điện tử tắt.
- Cần chọn ở vị trí “D” hoặc “M”.
- Không đạp bàn đạp phanh trong khi lái xe hoặc đạp mạnh bàn đạp phanh khi dừng xe.
- Hoạt động EyeSight không bị dừng tạm thời.  (Chỉ báo EyeSight dừng tạm thời: Màu trắng) bị tắt.

⇒ Trang 169

Chỉ báo READY



H00188

- Đường không dốc.
- Tay lái không được quay đáng kể theo cả hai hướng.
- Tốc độ xe từ 0 km/h (0 dặm/giờ) đến xấp xỉ 180 km/h (110 dặm/giờ).
- Động cơ không chạy ở vòng tua cao.
- Hệ thống điều khiển thân xe linh hoạt hoặc Chức năng kiểm soát lực kéo không hoạt động.
- Hệ thống điều khiển thân xe linh hoạt ở chế độ Hệ thống điều khiển thân xe linh hoạt hoặc chế độ kiểm soát lực kéo.

- (2) Cài đặt Kiểm soát hành trình thích ứng
Nhấn công tắc RES/SET sang bên “SET/-” hoặc bên “RES/+”.

Kiểm soát hành trình thích ứng được kích hoạt và điều khiển bắt đầu hoạt động, áp dụng tốc độ xe tại thời điểm nhấn công tắc thành tốc độ xe đã đặt.

Nếu không phát hiện có xe phía trước, xe sẽ lái với tốc độ xe không đổi đã thiết lập.

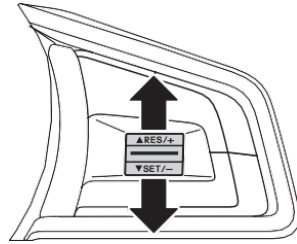

H00068

Khi Kiểm soát hành trình thích ứng được kích hoạt, **READY** (Chỉ báo READY) tắt, tốc độ xe đã đặt sẽ được hiển thị, và  (Chỉ báo Kiểm soát hành trình thích ứng) đổi từ trắng sang xanh.

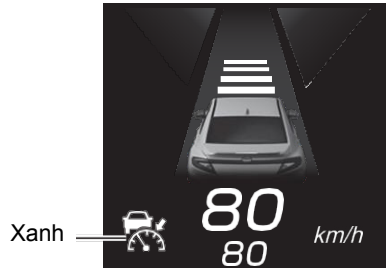

H00189







CẢNH BÁO

Khi sử dụng Kiểm soát hành trình thích ứng, luôn đặt tốc độ theo giới hạn tốc độ, luồng giao thông, điều kiện đường xá và các điều kiện khác.





LƯU Ý

- Tốc độ xe đã đặt có thể được đặt trong khoảng từ 30 km/h (20 dặm/giờ) đến 180 km/h (110 dặm/giờ).
- Nếu tốc độ của xe là khoảng 30 km/h (20 dặm/giờ) trở xuống khi đặt tốc độ xe, thì tốc độ xe đã đặt được đặt thành 30 km/h (20 dặm/giờ).
- Khi lái xe trên đường có khúc ngoặt, xe không thể tăng tốc hoặc có thể giảm tốc độ, ngay cả khi tốc độ xe đã đặt cao hơn tốc độ xe hiện tại.
- Nếu  (Chỉ báo Kiểm soát hành trình thích ứng) không sáng ngay cả khi nhấn công tắc , Kiểm soát hành trình thích ứng sẽ không hoạt động.
- Nếu  (Chỉ báo Kiểm soát hành trình thích ứng) không sáng ngay cả khi nhấn công tắc  và điều này xảy ra thường xuyên, có thể hệ thống có sự cố. Liên hệ với đại lý SUBARU và kiểm tra hệ thống.

Khi phát hiện có xe phía trước, thông báo sẽ phát ra 1 tiếng bíp ngắn và đèn báo phương tiện phía trước sẽ sáng.

Phương tiện chạy theo sau phương tiện phía trước và duy trì khoảng cách theo sau đã chọn. Tại thời điểm này, tốc độ hành trình được điều chỉnh và sẽ không vượt quá tốc độ xe đã cài đặt. Nếu không còn phát hiện ra phương tiện phía trước, thông báo sẽ phát ra 1 tiếng bíp ngắn và đèn báo phương tiện phía trước tắt.

Trong khi người lái tăng tốc xe bằng cách đạp bàn đạp ga,  (Chỉ báo Kiểm soát hành trình thích ứng) sẽ chuyển từ xanh sang trắng. Khi dừng tăng tốc,  (Chỉ báo Kiểm soát hành trình thích ứng) sẽ chuyển từ trắng sang xanh.

Chỉ báo phương tiện phía trước

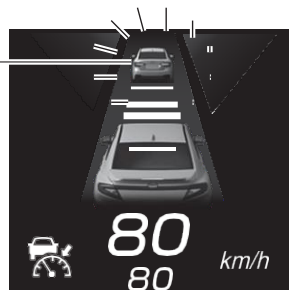

H00190



LƯU Ý

Âm thông báo (âm thanh thu nhận phương tiện phía trước) vang lên khi phát hiện hoặc không còn phát hiện phương tiện phía trước khi kiểm soát hành trình thích ứng được kích hoạt bằng cách thay đổi cài đặt.

⇒ Trang 172

Hoạt động của Kiểm soát hành trình thích ứng

- Khi không phát hiện phương tiện phía trước
Xe chạy liên tục và tương ứng với tốc độ xe đã thiết lập trong khoảng từ 30 km/h (20 dặm/giờ) đến 180 km/h (110 dặm/giờ).
- Khi phát hiện phương tiện phía trước
Xe chạy theo xe phía trước và sẽ duy trì khoảng cách theo sau (có bốn cài đặt), lên đến tốc độ xe đã đặt trong khoảng từ 30 km/h (20 dặm/giờ) đến 180 km/h (110 dặm/giờ).
- Nếu phương tiện của bạn không còn phát hiện phương tiện phía trước
Xe tăng dần trở lại tốc độ xe đã đặt và sẽ chạy với tốc độ không đổi đó.
Nếu phát hiện có phương tiện phía trước khi đang tăng tốc đến tốc độ xe đã đặt, khoảng cách theo sau sẽ được khởi động lại.

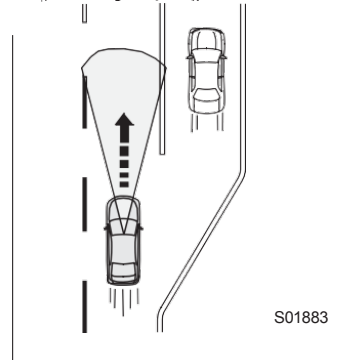
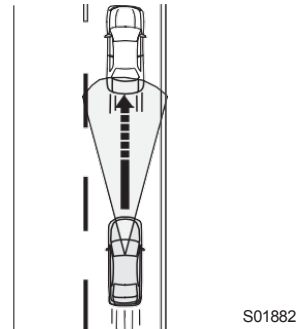
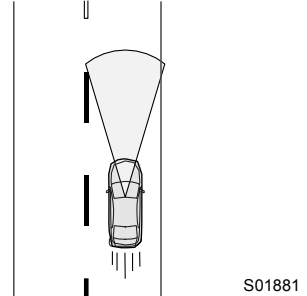

⚠ THẬN TRỌNG

Nếu bạn đạp bàn đạp phanh khi sử dụng phanh tự động, bàn đạp có thể tự di chuyển trong quá trình phanh tự động. Tuy nhiên, điều này là bình thường. Bằng cách đạp mạnh hơn vào bàn đạp phanh, bạn có thể tạo ra nhiều lực phanh hơn. Sử dụng nhiều lực phanh hơn khi cần thiết.



LƯU Ý

- Khi phanh được áp dụng qua Kiểm soát hành trình thích ứng, đèn phanh sẽ sáng.
- Ngay cả khi không có phương tiện phía trước, trên đường xuống dốc, phanh tự động của Kiểm soát hành trình thích ứng có thể hoạt động để duy trì tốc độ xe đã đặt.
- Có thể nghe thấy một số tiếng ồn khi phanh tự động hoạt động. Điều này là do bộ điều khiển phanh gây ra và không phải là sự cố.
- Để tạm thời tăng tốc nhanh, đạp bàn đạp ga. Sau khi tăng tốc, xe sẽ dần trở lại tốc độ xe đã đặt được hiển thị trong màn hình tốc độ xe đã đặt.

Nếu phương tiện phía trước không còn được phát hiện trong khi xe của bạn vẫn đang hoạt động phanh tự động, phanh sẽ tự động được nhả dần dần. Đạp bàn đạp ga nếu cần.

- Nếu một vật thể ở xa được nhận dạng là phương tiện phía trước khả năng tăng tốc sẽ sớm bị giảm.
- Chức năng theo sau phương tiện phía trước có các đặc điểm sau:
 - Nếu hệ thống phát hiện phương tiện phía trước đã chuyển làn, xe sẽ sớm tăng tốc đến tốc độ xe đã đặt.
 - Nếu phát hiện đèn phanh của phương tiện phía trước, quá trình giảm tốc sẽ sớm hơn so với khi không phát hiện.
 - Nếu xe di chuyển sang làn đường nhanh khi đang di chuyển với tốc độ hơn 60 km/h (37 dặm/giờ), hệ thống sẽ tăng tốc đến tốc độ đã đặt nhanh hơn vì được kết nối với đèn báo rẽ.
 - Nếu bạn gạt cần đèn báo rẽ ở tốc độ khoảng 10 km/h (6 dặm/giờ) trở lên, tùy thuộc vào điều kiện xung quanh, phương tiện ở làn đường bên hông được thông báo bằng đèn báo rẽ có thể được nhận dạng là phương tiện phía trước và xe của bạn sẽ duy trì khoảng cách theo sau với tốc độ của xe đó.
 - Nếu cài đặt của Tùy chỉnh làn đường lái xe khác với hướng lái xe thực tế, xe có thể tăng tốc nhanh hơn bình thường khi người lái báo chuyển làn để chuyển từ làn đường đang đi sang làn đường khác.

⇒ Trang 172

● Tăng tốc độ xe đã đặt

T Sử dụng công tắc RES/SET

- Nhấn nhanh sang phía “RES/+”.
Mỗi khi nhấn công tắc, tốc độ xe đã đặt sẽ tăng theo gia số 5 km/h (5 dặm/giờ).
- Nhấn liên tục về phía “RES/+”.
Trong khi nhấn công tắc, tốc độ xe đã thiết lập sẽ tăng theo gia số 1 km/h (1 dặm/giờ).
Khi vận hành công tắc, tốc độ xe đã đặt sẽ thay đổi trên màn hình cụm đồng hồ.

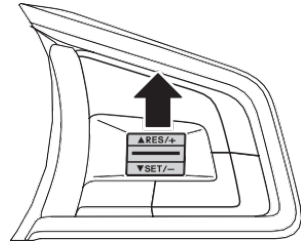

H00069

T Sử dụng bàn đạp ga

1. Đạp bàn đạp ga để tăng tốc độ xe.
2. Khi đạt đến tốc độ mong muốn, nhấn công tắc RES/SET sang phía “SET/-”. Tốc độ tại thời điểm nhấn công tắc sẽ được đặt làm tốc độ xe đã đặt mới và được thể hiện trên khu vực hiển thị EyeSight.

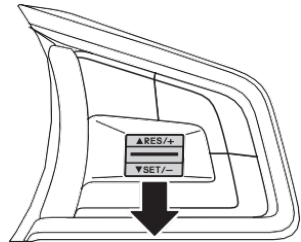

H00070

THẬN TRỌNG

- Khi xe chạy theo phương tiện phía trước, tốc độ thực tế của xe được điều khiển theo phương tiện phía trước. Do đó, nếu công tắc RES/SET được nhấn ở phía “RES/+” và đặt ở tốc độ cao hơn tốc độ của phương tiện phía trước, xe sẽ không tăng tốc; và sẽ ưu tiên duy trì khoảng cách theo sau an toàn. Tuy nhiên, điều này đã làm thay đổi tốc độ xe đã đặt, nên khi không còn phát hiện phương tiện phía trước (ví dụ: nếu bạn chuyển sang làn đường cao tốc không có phương tiện phía trước), xe sẽ tăng đến tốc độ đã đặt mới đó. Thay đổi tốc độ xe đã đặt khi kiểm tra nhanh giá trị hiển thị trên màn hình tốc độ ở khu vực hiển thị EyeSight.
- Trường hợp đạp chân ga khi đang bật Kiểm soát hành trình thích ứng, kiểm soát phanh tự động và cảnh báo Kiểm soát hành trình thích ứng sẽ không xảy ra. Tuy nhiên, nếu vào lúc này khả năng xảy ra va chạm với chướng ngại vật phía trước cao, cảnh báo và kiểm soát phanh của Phanh phòng tránh va chạm có thể kích hoạt.

Giảm tốc độ xe đã đặt

T Sử dụng công tắc RES/SET

- Nhấn nhanh sang phía “SET/-”.
Mỗi khi nhấn công tắc, tốc độ xe đã đặt sẽ giảm theo gia số 5 km/h (5 dặm/giờ).
- Nhấn liên tục về phía “SET/-”.
Trong khi nhấn công tắc, tốc độ xe đã thiết lập sẽ giảm theo gia số 1 km/h (1 dặm/giờ).
Khi vận hành công tắc, tốc độ xe đã đặt sẽ thay đổi trên màn hình cụm đồng hồ.

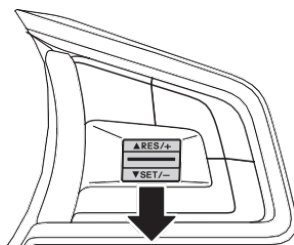

T Sử dụng bàn đạp phanh

1. Đạp bàn đạp phanh để giảm tốc độ xe.

Kiểm soát hành trình thích ứng sẽ bị hủy và  (Chỉ báo Kiểm soát hành trình thích ứng) chuyển từ xanh sang trắng.

H00070



2. Khi đạt đến tốc độ mong muốn, nhấn công tắc RES/SET sang phía “SET/-”.

Tốc độ tại thời điểm nhấn công tắc sẽ được đặt làm tốc độ xe đã đặt mới và được thể hiện trên khu vực hiển thị EyeSight.

● Tăng tốc tạm thời

Đạp bàn đạp ga để tăng tốc tạm thời.

Khi nhả bàn đạp ga, xe sẽ trở về tốc độ xe đã đặt.

Người lái tăng tốc bằng cách đạp bàn đạp ga trong khi Kiểm soát hành trình thích ứng đang hoạt động,  (Chỉ báo Kiểm soát hành trình thích ứng) sẽ chuyển sang trắng. Khi việc tăng tốc hoàn tất,  (Chỉ báo Kiểm soát hành trình thích ứng) trở lại màu xanh.

● Giảm tốc tạm thời

Đạp bàn đạp phanh để giảm tốc tạm thời. Khi đạp chân phanh, Kiểm soát hành trình thích ứng sẽ bị hủy.  (Chỉ báo Kiểm soát hành trình thích ứng) thay đổi từ xanh sang trắng trong khi tốc độ xe đã đặt vẫn hiển thị trên khu vực hiển thị EyeSight.

Nhả bàn đạp phanh và nhấn công tắc RES/SET sang phía "RES/+" để đặt lại tốc độ xe đã đặt.

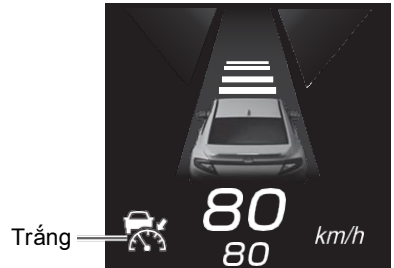



H00189



⚠ THẬN TRỌNG

Thông thường, khi xe chạy theo phương tiện phía trước, việc tăng và giảm tốc được thực hiện tự động theo tốc độ của phương tiện phía trước. Tuy nhiên, khi xe của bạn đến gần phương tiện phía trước, chẳng hạn như nếu cần tăng tốc để chuyển làn hoặc vì lý do khác, và nếu phương tiện phía trước đột ngột giảm tốc hoặc nếu có phương tiện giao thông khác cắt ngang đường của bạn, đạp bàn đạp ga hoặc phanh để tăng hoặc giảm tốc độ phù hợp với tình huống.

● Thay đổi khoảng cách theo sau so với phương tiện phía trước

Việc cài đặt khoảng cách theo sau phương tiện phía trước có thể được thay đổi trong 4 giai đoạn.

 : Khi nhấn công tắc (bên ), khoảng cách theo sau sẽ dài hơn.

 : Khi nhấn công tắc (bên ), khoảng cách theo sau sẽ ngắn hơn.

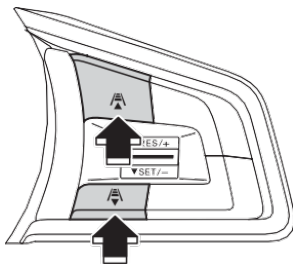





H00071



LƯU Ý

- Khoảng cách theo sau thay đổi tương ứng với tốc độ của xe. Xe đi càng nhanh thì khoảng cách theo sau càng lớn.



Hướng dẫn về khoảng cách theo sau

Chỉ báo khoảng cách theo sau	Khi tốc độ xe của bạn là 40 km/h (25 dặm/giờ)	Khi tốc độ xe của bạn là 100 km/h (60 dặm/giờ)
	Khoảng 30 m (100 ft)	Khoảng 60 m (200 ft)
	Khoảng 25 m (80 ft)	Khoảng 50 m (160 ft)
	Khoảng 20 m (65 ft)	Khoảng 40 m (130 ft)
	Khoảng 15 m (50 ft)	Khoảng 30 m (100 ft)

- Khoảng cách theo sau đã đặt trước đó được khôi phục khi bạn bật lại Kiểm soát hành trình thích ứng bằng cách nhấn công tắc  (CRUISE).

● Chức năng dừng nghỉ

Nếu phương tiện phía trước dừng lại khi bạn đang sử dụng Kiểm soát hành trình thích ứng, xe của bạn cũng sẽ dừng lại và sẽ ở trạng thái dừng nghỉ.

Khi xe của bạn đã dừng hẳn khi có phương tiện phía trước, Kiểm soát hành trình thích ứng sẽ tạm dừng và chức năng dừng nghỉ sẽ được kích hoạt. Khi  (Chỉ báo Kiểm soát hành trình thích ứng) chuyển từ xanh sang trắng,  (Chỉ báo HOLD) và  (Chỉ báo READY) sẽ được hiển thị.

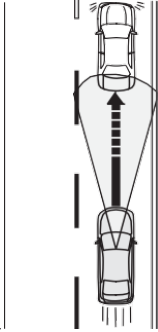

S01887

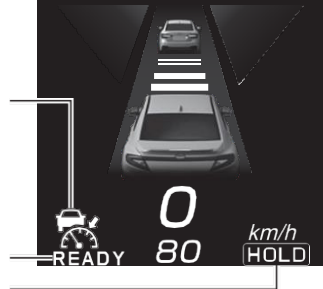

Chỉ báo
Kiểm
soát
hành
trình
thích
ứng
(trắng)



Chỉ báo
READY
Chỉ báo
HOLD

H00191

Bất kể có phương tiện phía trước hay không, nếu bạn đạp mạnh bàn đạp phanh trong khi xe đang dừng,  (Chỉ báo READY) sẽ sáng. Vận hành công tắc RES/+ hoặc công tắc SET/- tại thời điểm này sẽ kích hoạt chức năng dừng lại.

Khi bắt đầu chức năng dừng nghỉ,  (Chỉ báo HOLD) sáng và  (Chỉ báo READY) tắt.  (Chỉ báo READY) sẽ sáng trở lại bằng cách nhả bàn đạp phanh.

THẬN TRỌNG

Cần khoảng 3 giây kể từ khi xe dừng lại cho đến khi kích hoạt chức năng dừng nghỉ. Có khả năng xe bắt đầu di chuyển trước khi chức năng dừng nghỉ kích hoạt, cần chú ý đến môi trường xung quanh và đạp bàn đạp phanh khi cần thiết.



LƯU Ý

- Nếu bạn đạp nhẹ bàn đạp phanh, chức năng dừng nghỉ có thể không kích hoạt. Trong trường hợp này, **READY** (Chỉ báo READY) sẽ không sáng.
- Khi đáp ứng các điều kiện hoạt động của hệ thống Tự động tạm dừng/khởi hành và xe đang dừng, động cơ sẽ tự động dừng lại bởi hệ thống Tự động tạm dừng/khởi hành mà không cần đạp bàn đạp phanh. Đèn báo tiếp tục sáng khi xe đang dừng tạm thời bằng hệ thống Tự động tạm dừng/khởi hành.
⇒ Tham khảo Hướng dẫn sử dụng.

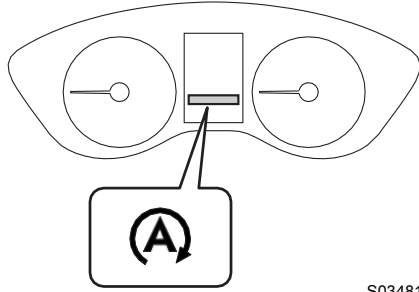

S03481

T Tiếp tục Kiểm soát hành trình thích ứng ở trạng thái dừng nghỉ

Cài đặt bằng công tắc RES/SET

Ngay cả khi phương tiện phía trước vẫn dừng lại, Kiểm soát hành trình thích ứng có thể được kích hoạt bằng cách vận hành công tắc RES/+ hoặc SET/-. **HOLD** (Chỉ báo HOLD) và **READY** (Chỉ báo READY) tắt, và  (Chỉ báo Kiểm soát hành trình thích ứng) chuyển từ trắng sang xanh.

- Nhấn công tắc SET/-. Tốc độ tự động được đặt thành 30 km/h (20 dặm/giờ).
- Nhấn công tắc RES/+. Tốc độ xe đã được đặt trước khi kích hoạt chức năng dừng nghỉ sẽ được đặt lại.
⇒ Trang 94



LƯU Ý

- Khi Kiểm soát hành trình thích ứng được tiếp tục từ trạng thái dừng nghỉ và phương tiện phía trước tăng tốc, xe của bạn cũng sẽ tăng tốc và tiếp tục đi theo phương tiện phía trước ở khoảng cách sau đã đặt trước đó. Tuy nhiên, nếu phương tiện phía trước không di chuyển hoặc dừng lại, trạng thái dừng nghỉ sẽ tự động được khôi phục sau khoảng 3 giây.
- Trong khi động cơ tự động dừng bằng chức năng dừng nghỉ* và Kiểm soát hành trình thích ứng được kích hoạt, động cơ sẽ tự động khởi động lại và chỉ báo Tự động tạm dừng/khởi hành tắt khi phương tiện phía trước bắt đầu di chuyển.
*: Hệ thống Tự động tạm dừng/khởi hành kích hoạt sau khi kích hoạt chức năng dừng nghỉ.

Cài đặt bằng bàn đạp ga

Đạp bàn đạp ga trong khi chức năng dừng nghỉ đang hoạt động sẽ hủy trạng thái dừng nghỉ. Tại thời điểm này, Kiểm soát hành trình thích ứng sẽ tiếp tục. Xe sẽ dần đi theo tốc độ xe đã đặt trước đó trừ khi phát hiện thấy có phương tiện phía trước. Nếu phát hiện có phương tiện phía trước, Kiểm soát hành trình thích ứng sẽ duy trì cài đặt khoảng cách theo sau trước đó.



CẢNH BÁO

Khi chức năng dừng nghỉ bị hủy, xe sẽ khởi động. Đảm bảo môi trường xung quanh an toàn trước khi hủy chức năng dừng nghỉ.



LƯU Ý

- Nếu chỉ đạp nhẹ bàn đạp ga, chức năng dừng nghỉ có thể không bị hủy và Kiểm soát hành trình thích ứng có thể không được tiếp tục.
Đạp chân ga trong khi động cơ tự động dừng bằng chức năng dừng nghỉ*, động cơ sẽ tự động khởi động lại và chỉ báo Tự động tạm dừng/khởi hành tắt.
*: Hệ thống Tự động tạm dừng/khởi hành kích hoạt sau khi kích hoạt chức năng dừng nghỉ.

T Hủy chức năng dừng nghỉ

Nếu bất kỳ thao tác nào sau đây được thực hiện khi xe đang ở chức năng dừng nghỉ (⇒ trang 85), chức năng dừng nghỉ sẽ bị hủy và đồng thời, Kiểm soát hành trình thích ứng cũng bị hủy.

- Đạp bàn đạp phanh.
- Nhấn công tắc  (CRUISE).
- Vận hành công tắc phanh tay điện tử để cài phanh tay điện tử.
- Nhấn công tắc LIM (Giới hạn tốc độ thủ công).

CẢNH BÁO

- Khi chức năng dừng nghỉ bị hủy bằng cách nhấn vào công tắc  (CRUISE) phương tiện sẽ bắt đầu chạy. Đạp bàn đạp phanh khi cần thiết.
- Khi nhấn công tắc LIM (Giới hạn tốc độ thủ công), Kiểm soát hành trình thích ứng sẽ bị hủy. Lúc này phanh tay điện tử không kích hoạt và xe sẽ lao về phía trước. Đạp bàn đạp phanh khi cần thiết để ngăn ngừa tai nạn.
- Không ra khỏi xe khi chức năng dừng nghỉ đang hoạt động.
- Chức năng dừng nghỉ không thay thế cho phanh tay điện tử. Khi đỗ xe, luôn sử dụng phanh bằng tay để dừng hẳn, sau đó cài phanh tay điện tử.
Sử dụng phanh tay điện tử khi ra khỏi xe, chuyển cần chọn về vị trí "P" và chuyển công tắc đánh lửa sang vị trí OFF.

THẬN TRỌNG

Chức năng dừng nghỉ của kiểm soát hành trình sẽ bị hủy trong các điều kiện sau:

- Xe đang ở chế độ dừng nghỉ trong khoảng 10 phút trở lên. Thông báo sẽ phát ra 5 tiếng bíp ngắn quãng, 1 tiếng bíp ngắn và 1 tiếng bíp dài.
- Bất kỳ điều kiện nào đáp ứng việc hủy tự động. Thông báo sẽ phát ra 1 tiếng bíp ngắn và 1 tiếng bíp dài.

⇒ Trang 91

Sau khi chức năng dừng nghỉ bị hủy, phanh tay điện tử sẽ được cài tự động và đèn báo phanh tay điện tử sẽ sáng. Tuy nhiên, nếu bất kỳ điều kiện hủy nào đối với phanh tay điện tử (tức là hệ thống khóa liên động với bàn đạp ga, vận hành công tắc phanh tay điện tử, v.v.) được đáp ứng, phanh tay điện tử sẽ không hoạt động. Để biết chi tiết, tham khảo Hướng dẫn sử dụng.

Nếu chỉ đạp nhẹ bàn đạp ga trong khi chức năng dừng nghỉ được kích hoạt, chức năng dừng nghỉ của kiểm soát hành trình có thể bị hủy và phanh tay điện tử có thể không hoạt động.

T Cài đặt Kiểm soát hành trình thích ứng trong khi áp dụng phanh tay điện tử

Nếu phanh tay điện tử được áp dụng trước khi cài đặt Kiểm soát hành trình thích ứng, nhà phanh tay điện tử bằng cách đạp bàn đạp ga hoặc bằng các phương tiện được chỉ định khác. Để biết chi tiết về cách nhả phanh tay điện tử, tham khảo Hướng dẫn sử dụng.

● Hủy Kiểm soát hành trình thích ứng

T Hủy bằng thao tác người lái

Bất kỳ thao tác nào sau đây sẽ hủy Kiểm soát hành trình thích ứng.

- Đạp bàn đạp phanh.



(Chỉ báo Kiểm soát hành trình thích ứng) thay đổi từ xanh sang trắng trong khi tốc độ xe đã đạt vẫn hiển thị trên khu vực hiển thị EyeSight.

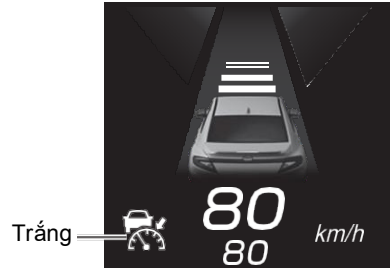

H00189

- Nhấn công tắc  (CRUISE).



(Chỉ báo Kiểm soát hành trình thích ứng) thay đổi từ xanh sang trắng trong khi tốc độ xe đã đạt vẫn hiển thị trên khu vực hiển thị EyeSight.

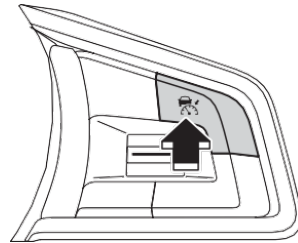

H00067

T Hủy tự động bằng hệ thống

Trong các trường hợp sau, thông báo sẽ phát ra 1 tiếng bíp ngắn và 1 tiếng bíp dài và Kiểm soát hành trình thích ứng sẽ tự động bị hủy.





(Chỉ báo Kiểm soát hành trình thích ứng) thay đổi từ trắng sang xanh. Ngoài ra, thông báo hủy Kiểm soát hành trình thích ứng sẽ hiển thị trên màn hình. Nếu chức năng dừng nghỉ được kích hoạt (⇒ trang 85), phanh tay điện tử sẽ tự động được kích hoạt. Khi động cơ tự động dừng bởi hệ thống Tự động tạm dừng/khởi hành, động cơ khởi động lại và phanh tay điện tử tự động hoạt động.



H00192

- Đường rất dốc.
- Hệ thống điều khiển thân xe linh hoạt hoặc Chức năng kiểm soát lực kéo được kích hoạt.
- Tốc độ xe đã vượt quá khoảng 200 km/h (125 dặm/giờ) trong khi kiểm soát hành trình được kích hoạt.
- Tay lái bị xoay nhiều theo một trong hai hướng.
- Cần chọn được chuyển sang vị trí khác ngoài “D” hoặc “M”.
 - Kiểm soát hành trình thích ứng có thể được tiếp tục sau khi cần chọn được đưa về vị trí “D” hoặc “M”.
- Bất kỳ cửa nào (trừ cốp) đều mở.
- Người lái không thắt đai an toàn.
- Phanh tay điện tử được kích hoạt thủ công.
- Bàn đạp ga bị ngắt liên tục trong thời gian dài.
- Tốc độ động cơ tăng lên đến vòng tua cao.
- Chọn chế độ Hệ thống điều khiển thân xe linh hoạt OFF.
 - Kiểm soát hành trình thích ứng có thể được tiếp tục sau khi Hệ thống điều khiển thân xe linh hoạt đã được chuyển sang chế độ Hệ thống điều khiển thân xe linh hoạt hoặc chế độ kiểm soát lực kéo.

- Hệ thống EyeSight bị sự cố.  (Chỉ báo cảnh báo EyeSight: Vàng)
⇒ Trang 167
- Hệ thống EyeSight tạm thời ngừng hoạt động.  (Chỉ báo EyeSight dừng tạm thời: Trắng)
⇒ Trang 169
- Kích hoạt Phanh thứ cấp phòng tránh va chạm.

 **CẢNH BÁO**



Không sử dụng Kiểm soát hành trình thích ứng trên đường trơn trượt. Điều này có thể dẫn đến tai nạn.

 **THẬN TRỌNG**

- Khi chuyển cần chọn sang vị trí “N”, Kiểm soát hành trình thích ứng sẽ tự động bị hủy. Không chuyển cần sang vị trí “N” trừ khi trong trường hợp khẩn cấp. Nếu không, phanh động cơ có thể không hoạt động và có thể gây ra tai nạn.
- Nếu Hệ thống tự động hủy Kiểm soát hành trình thích ứng ngay sau khi xe dừng (trong khoảng 1 giây), phanh tay điện tử sẽ không hoạt động.
⇒ Trang 85



LƯU Ý

- Nếu EyeSight bị sự cố,  (Chỉ báo cảnh báo EyeSight: Vàng) sẽ hiển thị trên màn hình cụm đồng hồ. Nếu điều này xảy ra, dừng xe ở vị trí an toàn, sau đó tắt máy và khởi động lại. Nếu đèn báo vẫn sáng sau khi khởi động lại động cơ thì không thể sử dụng Kiểm soát hành trình thích ứng. Điều này sẽ không gây trở ngại cho việc lái xe thông thường. Tuy nhiên nên liên hệ với đại lý SUBARU và yêu cầu kiểm tra hệ thống.
⇒ Trang 167
- Nếu hoạt động của EyeSight tạm thời dừng lại,  (Chỉ báo EyeSight dừng tạm thời: Trắng) được hiển thị trên màn hình cụm đồng hồ.
⇒ Trang 169
- Khi hoạt động của Kiểm soát hành trình thích ứng đã tự động bị hủy, thực hiện lại thao tác cài đặt Kiểm soát hành trình thích ứng sau khi đã khắc phục nguyên nhân gây ra việc hủy. Nếu không thể kích hoạt chức năng Kiểm soát hành trình thích ứng ngay cả khi tình trạng đã được khắc phục, EyeSight có thể đang bị sự cố. Điều này sẽ không gây trở ngại cho việc lái xe thông thường. Tuy nhiên nên liên hệ với đại lý SUBARU và kiểm tra hệ thống.

● Khôi phục tốc độ xe đã đặt trước đó

Tốc độ xe đã đặt trước đó được lưu trong bộ nhớ. Để khôi phục tốc độ xe đã đặt, nhấn công tắc RES/SET sang bên "RES/+".



(Chỉ báo Kiểm soát hành trình thích ứng) thay đổi từ trắng sang xanh.

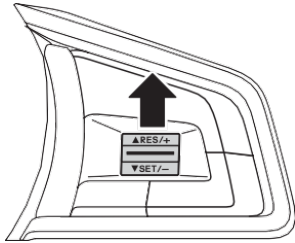

H00069

Xanh



H00189





LƯU Ý

- Tốc độ xe được lưu trong bộ nhớ sẽ bị xóa trong các trường hợp sau:
 - Kiểm soát hành trình được tắt bằng cách nhấn công tắc  (CRUISE).
 - Nhấn công tắc LIM (Giới hạn tốc độ thủ công) để thay đổi từ Kiểm soát hành trình thích ứng sang Giới hạn tốc độ thủ công.
 - Chế độ kiểm soát hành trình đã được chuyển từ Kiểm soát hành trình thích ứng sang Kiểm soát hành trình thông thường.
- Nếu không có tốc độ xe nào được lưu trong bộ nhớ (tốc độ xe trước đó), đặt tốc độ xe hiện tại bằng cách nhấn công tắc RES/SET ở phía "RES/+".
⇒ Trang 77

● Tắt Kiểm soát hành trình thích ứng

Bất kỳ thao tác nào sau đây sẽ tắt Kiểm soát hành trình thích ứng.

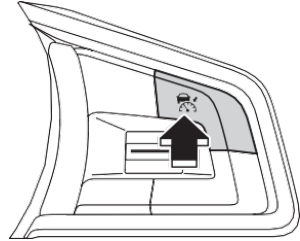

- Khi Kiểm soát hành trình thích ứng không hoạt động, nhấn công tắc  (CRUISE).
 (Chỉ báo Kiểm soát hành trình thích ứng) tắt trên khu vực hiển thị EyeSight.



H00067

- Nhấn công tắc LIM (Giới hạn tốc độ thủ công).

Kiểm soát hành trình thích ứng tắt và Giới hạn tốc độ thủ công bật.

-  (Chỉ báo Kiểm soát hành trình thích ứng) tắt trên khu vực hiển thị EyeSight và  (Chỉ báo Giới hạn tốc độ) sáng màu trắng.

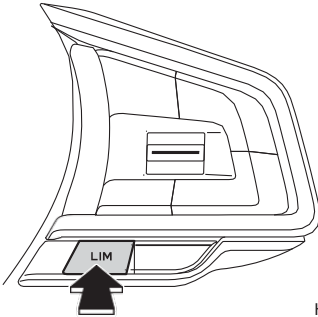

H00096

Chỉ báo
Giới hạn
tốc độ
(trắng)

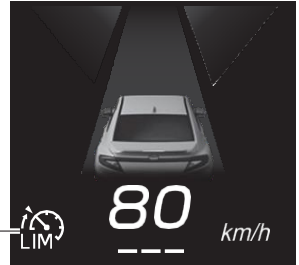

H00193

■ Chức năng khác

● Cảnh báo “Phát hiện chướng ngại vật”

Cảnh báo “Phát hiện chướng ngại vật” được kích hoạt khi Kiểm soát hành trình thích ứng đang hoạt động theo phương tiện phía trước. Chức năng này cảnh báo người lái khi hệ thống xác định rằng mức độ giảm tốc hiện tại của hệ thống kiểm soát phanh tự động là không đủ.

- Khi hệ thống xác định rằng người lái cần giảm tốc độ xe theo cách thủ công, cảnh báo sẽ phát ra tiếng bíp ngắn lặp đi lặp lại và màn hình ngắt quãng sẽ hiển thị.
- Khi chức năng này kích hoạt, đạp bàn đạp phanh để giảm tốc và duy trì khoảng cách theo sau tối ưu.

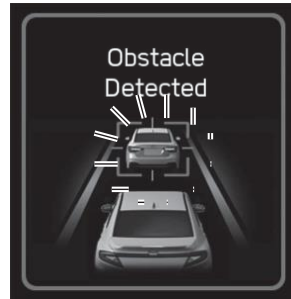

H00331



CẢNH BÁO

- Nếu cảnh báo/thông báo vang lên thường xuyên, không sử dụng Kiểm soát hành trình thích ứng.
- Cảnh báo “Phát hiện chướng ngại vật” sẽ không kích hoạt trong các trường hợp sau.
 - Đạp bàn đạp ga.
 - Đạp bàn đạp phanh.
- Ngay cả khi khoảng cách theo sau ở mức gần, cảnh báo “Phát hiện chướng ngại vật” có thể không kích hoạt trong các trường hợp sau.
 - Chênh lệch tốc độ với xe phía trước không lớn. Hai xe đi với vận tốc gần như bằng nhau.
 - Xe phía trước chạy nhanh hơn xe của bạn. Khoảng cách theo sau tăng dần.
 - Phương tiện giao thông khác đi vào làn đường của bạn rất gần với xe của bạn.
 - Xe phía trước giảm tốc độ đột ngột.
 - Lên dốc và xuống dốc nhiều lần.
- Cảnh báo “Phát hiện chướng ngại vật” có thể không kích hoạt kịp thời trong trường hợp phương tiện đang dừng ở cuối vạch tại trạm thu phí, ở đèn dừng hoặc ngã tư hoặc đang bị tắc nghẽn giao thông, hoặc phương tiện đang di chuyển chậm hơn nhiều so với phương tiện của bạn. EyeSight nhận ra chướng ngại vật tiềm ẩn qua sự chênh lệch tốc độ và phản ứng lại với điều đó.



LƯU Ý

camera kép phát hiện các phương tiện phía trước trong cùng một làn đường lưu thông ở khoảng cách khoảng 130 m (426 ft) theo hướng về phía trước. Tuy nhiên, khoảng cách phát hiện có thể giảm xuống tùy thuộc vào môi trường giao thông, điều kiện lái xe và tình trạng của phương tiện phía trước.

Hệ thống hỗ trợ giữ làn

Camera kép phát hiện các vạch phân làn (bao gồm các dấu chấm của Bots) trên đường và phương tiện đi trước và hệ thống hỗ trợ lái thông qua tay lái trợ lực điện để giúp xe của bạn đi đúng làn đường khi lái xe trên đường cao tốc, xa lộ và đường lớn dành cho ô tô.

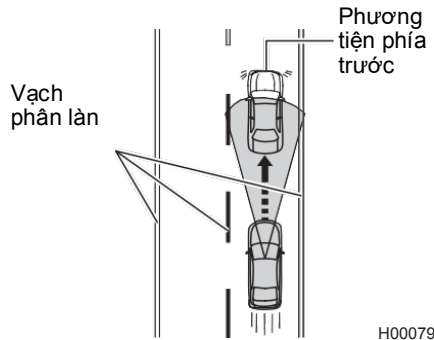

Chức năng này có thể được sử dụng khi kiểm soát hành trình thích ứng được kích hoạt.

⇒ Trang 76

Khi lái xe ở tốc độ từ 0 km/h (0 dặm/giờ) đến khoảng 160 km/h (100 dặm/giờ), hệ thống sẽ phát hiện vạch phân làn và/hoặc phương tiện đi trước và hỗ trợ người lái kiểm soát tay lái để giúp giữ xe đi về giữa làn đường và đi theo phương tiện phía trước.

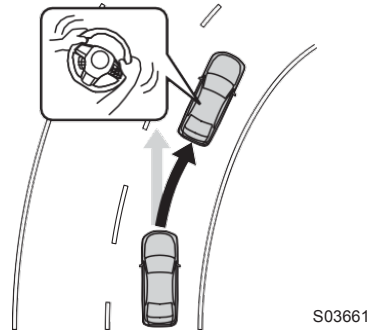

CẢNH BÁO

Hệ thống hỗ trợ giữ làn không phải là hệ thống lái xe tự động.

Không phụ thuộc vào khả năng của Hệ thống hỗ trợ giữ làn. Hệ thống không hỗ trợ lái xe trong trường hợp người lái không chú ý hoặc buông lỏng vô lăng. Đảm bảo nắm chắc tay lái khi lái xe. Để an toàn, luôn kiểm tra khoảng cách với phương tiện phía trước hoặc từ phương tiện đang lái song song với xe của bạn, điều kiện và môi trường xung quanh khi lái xe.

Nếu bạn cảm thấy thời gian và mức độ kiểm soát của hệ thống không phù hợp với cách lái xe của bạn, hệ thống có thể không hỗ trợ lái xe an toàn. Không sử dụng Hệ thống hỗ trợ giữ làn.

Không phải lúc nào Hệ thống hỗ trợ giữ làn cũng hoạt động trong mọi tình huống. Nếu bạn chỉ dựa vào Hệ thống hỗ trợ giữ làn để điều khiển xe đi trên làn đường, điều này có thể gây ra tai nạn chẳng hạn như va chạm với chướng ngại vật bên cạnh làn đường của bạn hoặc với phương tiện đang chạy trên làn đường liền kề.

- Kiểm tra hàng ngày để đảm bảo lốp và phanh không có vấn đề gì trước khi sử dụng hệ thống.
- Hệ thống có thể không hoạt động bình thường trong các điều kiện sau. Không sử dụng Hệ thống hỗ trợ giữ làn.
 - Áp suất lốp không phù hợp với thông số kỹ thuật.*¹
 - Lắp đặt lốp xe bị mòn không đều hoặc lốp có kiểu mòn không đều.*¹
 - Lắp đặt lốp có kích thước không đúng.*¹
 - Các bánh xe bị mất cân bằng (ví dụ: đối trọng bị lệch hoặc lệch).*¹
 - Các bánh xe không thẳng hàng.*¹
 - Sửa chữa tạm thời lốp xẹp bằng bộ sửa chữa lốp xe.
 - Thay đổi hệ thống treo (bao gồm việc thay đổi hệ thống treo SUBARU chính hãng).
 - Lắp đặt trên xe một vật thể gây cản trở tầm quan sát của camera kép.
 - Lắp đặt xích lốp.
 - Tay lái bị rung bất thường hoặc tay lái nặng hơn bình thường.
 - Vô lăng đã được thay thế bằng các bộ phận không phải phụ tùng SUBARU chính hãng.

Tiếp tục ở trang sau ⇒

⇒ Tiếp theo trang trước

- Đèn pha bị bẩn hoặc bị tuyết và băng hoặc bụi bẩn bám trên bề mặt. (Các vật thể không được rọi sáng đầy đủ và rất khó phát hiện.)
 - Căn chỉnh không chính xác các trục quang học. (Các vật thể không được rọi sáng đầy đủ và rất khó phát hiện.)
 - Thay đổi đèn pha, đèn sương mù và các đèn chiếu sáng khác.
 - Xe bắt đầu hoạt động không ổn định do tai nạn hoặc sự cố.
 - Đèn cảnh báo hệ thống phanh hiện màu đỏ.^{*2}
 - Xe bị nghiêng một góc quá lớn do chở hàng hoặc các yếu tố khác.
 - Vượt quá số lượng người ngồi trên xe.
 - Kéo xe rơ moóc hoặc xe khác, v.v.
 - Cụm đồng hồ hoạt động không bình thường; chẳng hạn như khi đèn không sáng, tiếng bip phát tín hiệu không phát ra, màn hình hiển thị khác với khi bình thường, v.v.^{*3}
- *1: Bánh xe và lốp xe có vai trò cực kỳ quan trọng. Đảm bảo sử dụng đúng cách.
Để biết thêm chi tiết, vui lòng tham khảo Hướng dẫn sử dụng.
- *2: Nếu đèn cảnh báo hệ thống phanh (màu đỏ) không tắt, ngay lập tức tắt xe vào nơi an toàn và liên hệ với đại lý SUBARU để được kiểm tra hệ thống. Để biết chi tiết, tham khảo Hướng dẫn sử dụng.
- *3: Để biết chi tiết về các chức năng và hoạt động của cụm đồng hồ, tham khảo Hướng dẫn sử dụng.

- Hệ thống hỗ trợ giữ làn được thiết kế để sử dụng trên đường cao tốc, xa lộ, đường thu phí, đường lớn dành cho ô tô và đường cao tốc loại B tương tự. Không sử dụng hệ thống khi giao thông trong thành phố. Trong các điều kiện sau, không sử dụng Hệ thống hỗ trợ giữ làn. Điều này có thể dẫn đến tai nạn.

- Đường thông thường (đường khác với những đường nêu trên)
Tùy thuộc vào môi trường lái xe (độ phức tạp của đường và các yếu tố khác), hệ thống có thể không thực hiện được trong một số tình huống giao thông và có thể dẫn đến tai nạn.
- Đường cong gấp khúc hoặc đường quanh co
- Đường có giới hạn làn hoặc làn đường đang có công trình thi công, v.v.
- Vạch làn cũ vẫn còn.
- Tránh xe đang đỗ
- Tuyết, vũng nước hoặc chất làm tan tuyết vẫn còn trên mặt đường.
- Vết nứt hoặc vết xây dựng vẫn còn trên mặt đường.
- Đường đóng băng, đường phủ tuyết hoặc đường trơn trượt khác.

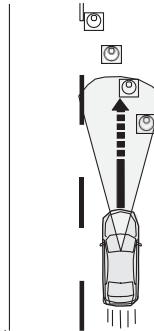

S01893

- Lốp xe có thể bị trượt và quay, gây mất kiểm soát xe.
- Đi vào khúc cua gấp ở nút giao thông hoặc ngã ba, hoặc khu vực dịch vụ, khu vực đỗ xe, trạm thu phí hoặc các cơ sở khác.
- Tầm quan sát bị hạn chế do cát, khói hoặc hơi nước ở trong gió thổi vào hay tầm quan sát phía trước bị che khuất do nước, tuyết, bụi bẩn hoặc bụi bắn lên bởi xe đi phía trước hoặc đang chạy tới.
- Kính chắn gió bị mờ, bẩn hoặc trầy xước, hoặc có tuyết, bụi bẩn, bụi hoặc sương bám vào hoặc bị ảnh hưởng theo cách khác. Những điều này sẽ làm giảm trường nhìn của camera kép. Ngoài ra, ánh sáng phản chiếu từ bụi bẩn, v.v.
- Chưa lau sạch nước mưa hoặc bụi bẩn khỏi kính chắn gió. Rủi ro ở đây là camera kép có thể không phát hiện ra các làn đường.
- Trường nhìn của camera kép bị che khuất (ví dụ như đặt ca nô trên nóc xe).

Tiếp tục ở trang sau ⇒

⇒ Tiếp theo trang trước

- Camera kép có thể gặp khó khăn trong việc phát hiện vạch phân làn trong các điều kiện sau và hệ thống có thể hoạt động không bình thường.
 - Vào ban đêm hoặc trong đường hầm mà không bật đèn pha
 - Thời tiết xấu (ví dụ như mưa lớn, bão tuyết hoặc sương mù dày đặc)
 - Mặt đường ẩm ướt, bị ánh nắng phản xạ chiếu vào.
 - Các dấu hiệu giao thông khác trên làn đường của bạn (mũi tên, chữ, v.v.).
 - Khoảng cách giữa xe bạn và xe phía trước ngắn nên khó phát hiện vạch phân làn.
 - Xe lấn làn từ làn bên cạnh hoặc xe phía trước chuyển làn.
 - Hình dạng khúc cua trên đường đột ngột thay đổi.
 - Bóng của lan can hoặc các vật tương tự chồng lên vạch phân làn.
 - Có ánh sáng mạnh chiếu từ phía trước (ánh sáng mặt trời hoặc chùm đèn pha của phương tiện giao thông đang chạy tới, v.v.).
 - Chiều rộng của làn đường quá hẹp hoặc quá rộng.
 - Chiều rộng của làn đường đã thay đổi.
- Camera kép có thể gặp khó khăn khi phát hiện làn đường do hoạt động của camera.
 - Không có vạch phân làn hoặc bị mờ.
 - Vạch phân làn được sơn màu vàng.
 - Vạch phân làn có màu tương tự như màu mặt đường.
 - Vạch phân làn được vẽ thành đôi.
 - Chiều rộng của vạch phân làn hẹp.
 - Các vạch không phải là vạch phân làn được sơn trên đường.
 - Vạch phân làn chạm vào tường và cột điện.

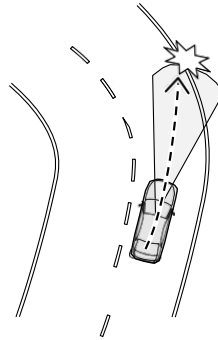

S03022

- Hình dạng của các vạch phân làn đột ngột thay đổi (lối vào/lối ra của đường cong, đường cua và đường quanh co, v.v.).

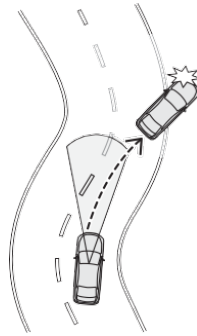

S02855

- Đi vào các làn đường dẫn đến các nút giao, ngã tư, khu vực kinh doanh dịch vụ hoặc khu vực đỗ xe
- Có lề đường hoặc tường bên ở lề đường.
- Độ sáng thay đổi chẳng hạn như ở lối vào hoặc lối ra của đường hầm hoặc khi bạn lái xe dưới cầu vượt.
- Chưa lau sạch nước rửa kính trong hoặc sau khi vệ sinh kính chắn gió.

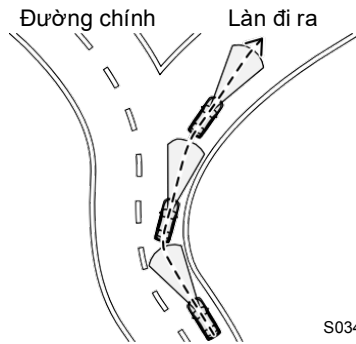

S03482

- Trong các điều kiện bên dưới, camera kép có thể gặp khó khăn trong việc phát hiện phương tiện phía trước và Hệ thống hỗ trợ giữ làn có thể không hoạt động như mong đợi.

Ngoài ra, tùy thuộc vào hành vi của phương tiện phía trước và điều kiện giao thông xung quanh mà có thể xảy ra tai nạn bất ngờ (ví dụ như va chạm với phương tiện ở làn bên cạnh hoặc lan can).

Tiếp tục ở trang sau ⇒

⇒ Tiếp theo trang trước

- Phương tiện phía trước chuyển làn, rẽ trái hoặc phải hoặc có hành động tương.
- Phương tiện phía trước trượt.

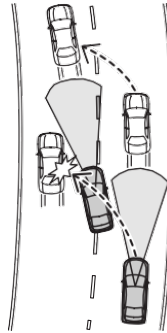

S03399

- Phương tiện phía trước không đi ở giữa làn đường và bánh xe đang ở trên hoặc hai bên của vạch phân làn hoặc ở mép làn đường.

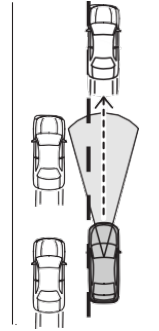

S03400

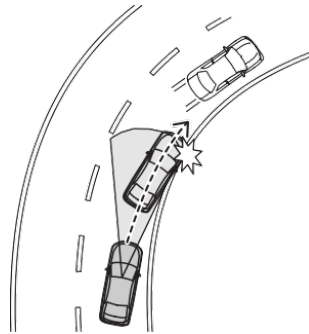
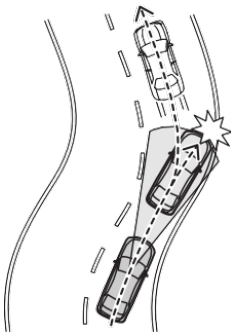

- Hành vi của phương tiện phía trước thay đổi đột ngột (chẳng hạn như ở đầu hoặc cuối khúc cua hoặc trên đường có khúc cua và góc cua liên tục).



S03522

- Xe phía trước tránh xe đang dừng trên đường hoặc chướng ngại vật trên đường.
- Bạn đang vượt xe khác trong làn đường của bạn hoặc xe đó gần với vạch phân làn (xe máy hoặc các phương tiện tương tự khác).
- Có xe máy hoặc các phương tiện tương tự đi cạnh hoặc vượt phương tiện phía trước.
- Phương tiện khác cắt ngang xe của bạn với phương tiện phía trước.
- Phương tiện phía trước đang phát tín hiệu rẽ, nháy đèn báo nguy hoặc đèn tương tự.
- Vào ban đêm hoặc trong đường hầm mà không bật đèn pha
- Lái xe vào ban đêm hoặc trong đường hầm khi có xe phía trước không bật đèn đuôi
- Hệ thống hỗ trợ giữ làn có thể không thể tiếp tục hoạt động khi phương tiện phía trước có hình dạng khác biệt hoặc do môi trường xung quanh.
 - Mặt sau của xe phía trước thấp, nhỏ hoặc không đều (hệ thống có thể nhận dạng một bộ phận khác của xe là phía sau của vật thể và sẽ xác định hoạt động của vật thể từ điểm đó).
 - Có xe tải hoặc rơ moóc rỗng không có tấm phía sau và/hoặc tấm bên trên sàn chở hàng.
 - Xe có hàng hóa vượt quá đầu sau
 - Phương tiện giao thông có hình dạng khác biệt (xe vận tải hoặc xe có gắn sidecar, v.v.)
 - Chiều cao của xe thấp, v.v.
 - Xe phía trước là ô tô, xe máy hoặc các loại xe nhỏ hẹp khác.
 - Tốc độ chênh lệch tương đối lớn so với xe phía trước. (Xe phía trước tấp vào lề.)
 - Thời tiết xấu (ví dụ mưa lớn, bão tuyết hoặc sương mù dày)
 - Có ánh sáng mặt trời, chùm đèn pha hoặc ánh sáng khác phản chiếu từ phía sau của phương tiện phía trước.
 - Có ánh sáng mạnh chiếu từ phía trước (ví dụ: ánh sáng mặt trời lúc bình minh, hoàng hôn hoặc đèn pha, v.v.).
 - Độ sáng thay đổi chẳng hạn như ở lối vào hoặc lối ra của đường hầm hoặc khi bạn lái xe dưới cầu vượt.
 - Chưa lau sạch nước rửa kính trong hoặc sau khi vệ sinh kính chắn gió.

 **THẬN TRỌNG**

- Hiệu suất của Hệ thống hỗ trợ giữ làn có thể không tối ưu trong các điều kiện sau. Ngoài ra, Hệ thống hỗ trợ giữ làn có thể không hoạt động hoặc hoạt động có thể bị hủy.
 - Ngay sau khi trọng lượng xe của bạn thay đổi hoàn toàn
 - Ngay sau khi thay lốp hoặc điều chỉnh áp suất lốp
 - Ngay sau khi điều chỉnh, sửa chữa, thay thế camera hoặc các linh kiện liên quan
 - Ngay sau khi sửa chữa hoặc thay thế hệ thống treo hoặc hệ thống lái
 - Sử dụng lốp mùa đông hoặc lốp không phải lốp SUBARU chính hãng.
 - Xe ngược chiều.
 - Đường thay đổi đột ngột (lên dốc hoặc xuống dốc).
 - Hướng băng qua đường có độ dốc lớn hoặc thay đổi đột ngột.
 - Mặt đường không bằng phẳng, quanh co và có mối nối
 - Khả năng tăng/giảm tốc cao.
 - Ngay sau khi khởi động động cơ trong điều kiện nhiệt độ bên ngoài thấp.
 - Nhiệt độ bên ngoài cao.
- Khi bạn không sử dụng Hệ thống hỗ trợ giữ làn, đảm bảo đã tắt công tắc  (Hỗ trợ giữ làn). Nếu công tắc vẫn bật, chức năng này có thể hoạt động và gây ra tai nạn.
- Nếu bạn bật công tắc  (Hỗ trợ giữ làn), công suất hoạt động của tay lái trợ lực điện có thể thay đổi.

■ Cách sử dụng Hệ thống hỗ trợ giữ làn

Nhấn công tắc  (Hỗ trợ giữ làn) khi Kiểm soát hành trình thích ứng đang bật.

⇒ Trang 76

Hệ thống hỗ trợ giữ làn được bật và  (Chỉ báo Hệ thống hỗ trợ giữ làn) (trắng) xuất hiện ở khu vực hiển thị EyeSight trên màn hình cụm đồng hồ.

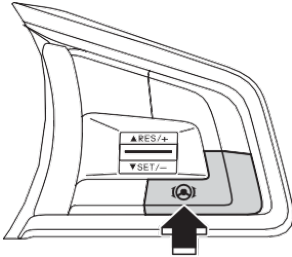

H00072



Chỉ báo
Hệ thống
hỗ trợ giữ
làn)
(trắng)

H00199

Hệ thống hỗ trợ giữ làn bắt đầu hoạt động khi tất cả các điều kiện sau được đáp ứng.

- Kiểm soát hành trình thích ứng được kích hoạt.
- Tốc độ xe từ 0 km/h (0 dặm/giờ) đến khoảng 160 km/h (100 dặm/giờ).
- Hệ thống phát hiện vạch phân làn hoặc phương tiện phía trước.
- Người lái đang điều khiển vô lăng.
- Trên đường thẳng hoặc khúc quanh co
- Trên đường mà làn có chiều rộng từ khoảng 3 m (10 ft) đến 4 m (13 ft)
- Lái xe gần giữa làn đường

Trong khi chức năng đang hoạt động,  (Chỉ báo Hệ thống hỗ trợ giữ làn) trên màn hình cụm đồng hồ sẽ chuyển từ trắng sang xanh. Tại thời điểm này, nếu phát hiện có vạch phân làn, đèn báo làn đường sẽ sáng màu xanh dương. Nếu phát hiện có phương tiện phía trước, đèn báo phương tiện phía trước hỗ trợ giữ làn sẽ sáng màu xanh dương.

Xanh lá cây

Chỉ báo phương tiện chính phía trước hỗ trợ giữ làn (xanh dương)

Chỉ báo làn đường (xanh dương)

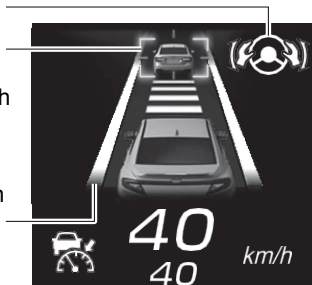

CẢNH BÁO

Khi Hệ thống hỗ trợ giữ làn đang hoạt động và không phát hiện được vạch phân làn, thao tác lái sẽ tự động diễn ra để theo dõi phương tiện phía trước khi phương tiện phía trước chuyển làn hoặc thực hiện chuyển động tương tự. Luôn chú ý đến các phương tiện và chướng ngại vật xung quanh, đồng thời vận hành tay lái khi cần thiết. Việc chỉ dựa vào Hệ thống hỗ trợ giữ làn để điều khiển xe có thể dẫn đến tai nạn, gây ra thương tích nghiêm trọng hoặc tử vong.



THẬN TRỌNG

Nếu bạn nắm chặt vô lăng, hệ thống có thể xác định rằng bạn đang điều khiển vô lăng và giảm mức độ hỗ trợ.



LƯU Ý

- Tùy thuộc vào trạng thái phát hiện làn đường, chỉ báo làn đường có thể chỉ sáng màu (xanh) ở một bên (bên trái hoặc bên phải).
- Chỉ báo làn đường không sáng nếu hệ thống không phát hiện ra vạch phân làn và phương tiện được điều khiển bằng cách đi theo phương tiện phía trước.
- Trạng thái bật/tắt của Hệ thống hỗ trợ giữ làn được khôi phục khi bạn khởi động lại động cơ.

● Huỷ Hệ thống hỗ trợ giữ làn

T Huỷ bằng thao tác người lái

Bất kỳ thao tác nào sau đây sẽ tạm thời hủy Hệ thống hỗ trợ giữ làn.

Trong khi tạm thời hủy chức năng này,  (Chỉ báo Hệ thống hỗ trợ giữ làn) trên khu vực hiển thị EyeSight sáng màu trắng và đèn báo làn đường và chỉ báo phương tiện phía trước hỗ trợ giữ làn sẽ tắt.

- Đạp bàn đạp phanh
- Nhấn công tắc  (CRUISE) để hủy Kiểm soát hành trình thích ứng
- Vận hành đèn báo rẽ

T Huỷ tự động bằng hệ thống

Trong các điều kiện sau, thông báo sẽ phát ra 1 tiếng bíp ngắn và 1 tiếng bíp dài và Hệ thống hỗ trợ giữ làn tạm thời bị hủy.

Trong khi chức năng tạm thời bị hủy,  (Chỉ báo Hệ thống hỗ trợ giữ làn) trên khu vực hiển thị EyeSight sẽ sáng màu trắng và chỉ báo

làn đường và chỉ báo phương tiện phía trước hỗ trợ giữ làn sẽ tắt. Ngoài ra, thông báo hủy Hệ thống hỗ trợ giữ làn được hiển thị trên màn hình cụm đồng hồ.

- Hệ thống không phát hiện vạch phân làn và phương tiện phía trước.
- Kiểm soát hành trình thích ứng tự động bị hủy.



Trắng

H00201



- Tốc độ xe đã vượt quá khoảng 165 km/h (103 dặm/giờ).
- Hệ thống phán đoán rằng người lái đã điều khiển vô lăng để rời khỏi làn đường.
- Vô lăng được vận hành đủ lực.
- Đi vào khúc cua gấp
- Đường cong gấp khúc
- Hệ thống khác hoạt động
- Hệ thống không phát hiện hoạt động lái của người lái trong một khoảng thời gian nhất định.

- Khi hệ thống phát hiện không có hoạt động lái, màn hình gián đoạn sẽ xuất hiện trên màn hình cụm đồng hồ. Nếu tình trạng này tiếp tục, âm thanh cảnh báo và màn hình cảnh báo sẽ xuất hiện theo từng giai đoạn.

Nếu hệ thống vẫn không phát hiện bất kỳ thao tác lái nào, Hệ thống hỗ trợ giữ làn sẽ tạm thời bị hủy. Cảnh báo tiếp tục phát ra và màn hình cảnh báo tiếp tục xuất hiện trên màn hình cụm đồng hồ cho đến khi hệ thống phát hiện hoạt động lái.



H00202

- Hệ thống EyeSight bị sự cố.  (Chỉ báo cảnh báo EyeSight: Vàng)
⇒ Trang 167
- Hệ thống EyeSight tạm thời ngừng hoạt động.  (Chỉ báo EyeSight dừng tạm thời: Trắng)
⇒ Trang 169



LƯU Ý

Trong các trường hợp sau, Hệ thống hỗ trợ giữ làn có thể tạm thời bị hủy do hệ thống không thể phát hiện hoạt động của vô lăng.

- Người lái xe đang lái với tay đặt nhẹ vào vô lăng
- Hoạt động lái của người lái không được thể hiện rõ.

● **Tắt Hệ thống hỗ trợ giữ làn**

Nhấn công tắc  (Hỗ trợ giữ làn).

 (Chỉ báo Hỗ trợ giữ làn) và chỉ báo làn đường bị tắt trên khu vực hiển thị EyeSight.

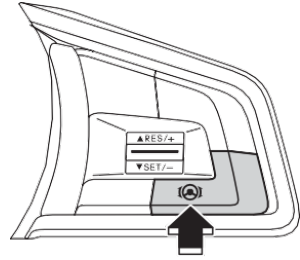

H00072

● **Khi Hệ thống hỗ trợ giữ làn đang hoạt động và xe có khả năng rời làn đường**

Khi Hệ thống hỗ trợ giữ làn được kích hoạt và xe có khả năng rời làn đường, cảnh báo sẽ phát ra âm thanh và màn hình gián đoạn được hiển thị trên màn hình cụm đồng hồ. Đồng thời, chỉ báo làn đường mà xe sắp băng qua sẽ nhấp nháy màu vàng.

Khi cảnh báo này kích hoạt, điều khiển vô lăng để xe không chuyển làn.

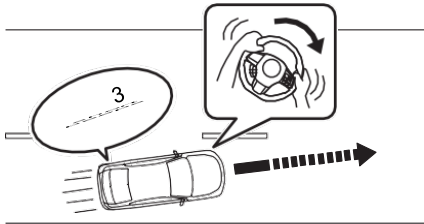

H00080

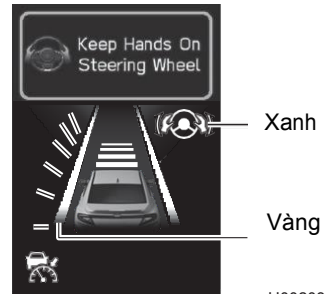

H00203

*: Chỉ báo làn đường ở phía mà xe có khả năng khởi hành sẽ nhấp nháy màu vàng.

Nếu Hệ thống hỗ trợ giữ làn bị hủy trong khi cảnh báo này được kích hoạt, màn hình gián đoạn sẽ thay đổi.



H00204

CẢNH BÁO

Khi Hệ thống hỗ trợ giữ làn đang hoạt động và không phát hiện được vạch phân làn, cảnh báo này và Cảnh báo chuyển làn (\Rightarrow trang 140) sẽ không hoạt động. Chú ý đến môi trường xung quanh và vận hành vô lăng khi cần thiết. Việc chỉ dựa vào cảnh báo này để phán đoán việc chuyển làn sẽ dẫn đến tai nạn bất ngờ.

LƯU Ý

Chức năng này hoạt động ngay cả khi Cảnh báo chuyển làn bị tắt.
 \Rightarrow Trang 144

Giới hạn tốc độ thủ công

Giới hạn tốc độ thủ công là một hệ thống hỗ trợ lái xe, giúp ngăn không cho xe vượt quá tốc độ đã đặt.

Nếu xe cho thấy đang vượt quá tốc độ xe đã đặt, khả năng tăng tốc sẽ giảm hoặc phanh được sử dụng để giảm tốc độ.

Việc tăng và giảm tốc dựa theo thao tác của người vận hành bàn đạp ga và bàn đạp phanh trong giới hạn không vượt quá tốc độ xe đã đặt.



CẢNH BÁO

- Khi Giới hạn tốc độ thủ công đang hoạt động, hệ thống không thực hiện kiểm soát theo sau để duy trì khoảng cách theo sau như khi sử dụng Kiểm soát hành trình thích ứng.
Tập trung lái xe an toàn và đạp bàn đạp phanh để giảm tốc xe khi cần thiết nhằm đảm bảo khoảng cách an toàn theo sau phương tiện phía trước.
- Trong các điều kiện sau, không sử dụng Giới hạn tốc độ thủ công. Điều này có thể dẫn đến tai nạn.
 - Đường đóng băng, đường phủ tuyết hoặc đường trơn trượt khác.
Lốp xe có thể bị trượt và quay, gây mất kiểm soát xe.
 - Xuống dốc cao có thể vượt quá tốc độ xe đã đặt.
 - Trên đường xuống dốc cao liên tục, phanh có thể bị quá nhiệt.
- Khi sử dụng Giới hạn tốc độ thủ công, luôn đặt tốc độ theo giới hạn tốc độ, luồng giao thông, điều kiện đường xá và các điều kiện khác.

 **THẬN TRỌNG**

Trong các điều kiện hoặc trường hợp sau, hiệu quả phanh có thể bị giảm và không thể giảm tốc độ. Đạp bàn đạp phanh và giảm tốc khi cần thiết.

- Tình trạng xe (tải trọng, số người ngồi, v.v.)
- Tình trạng đường (độ dốc, độ trơn trượt, hình dạng, va chạm, v.v.)
- Tình trạng hoạt động của xe (hệ thống phanh, độ mòn lốp, áp suất lốp, lốp dự phòng tạm thời có đang được sử dụng hay không, v.v.)
- Phanh bị lạnh. Ví dụ, vừa mới khởi động động cơ hoặc nhiệt độ bên ngoài thấp.
- Lái xe trong một khoảng thời gian ngắn sau khi khởi động động cơ cho đến khi động cơ nóng lên
- Phanh bị quá nhiệt khi xuống dốc cao (giảm hiệu suất phanh).
- Khi trời mưa hoặc sau khi rửa xe (phanh bị ướt và giảm hiệu suất.)
- Kéo xe rơ moóc hoặc xe khác, v.v.

 **LƯU Ý**

Có thể sử dụng Giới hạn tốc độ thủ công ngay cả khi EyeSight tạm thời dừng.

Cách sử dụng Giới hạn tốc độ thủ công

■ Cài đặt Giới hạn tốc độ thủ công

(1) Đặt Giới hạn tốc độ thủ công sang trạng thái chờ.

Nhấn công tắc LIM (Giới hạn tốc độ thủ công). Lúc này,  (Chỉ báo Giới hạn tốc độ) (trắng) sẽ xuất hiện ở khu vực hiển thị EyeSight trên màn hình cụm đồng hồ. Màn hình tốc độ xe đã đặt sẽ đọc “- - - km/h (- - MPH)”.

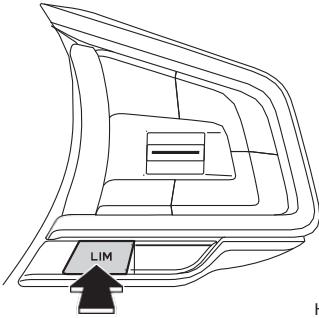

H00096

Chỉ báo
Giới hạn
tốc độ
(trắng)

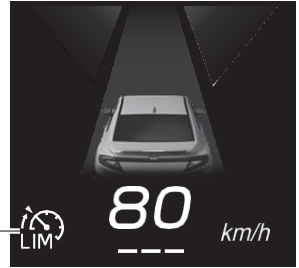

H00193

Để đặt trạng thái sẵn sàng:

Giới hạn tốc độ thủ công có thể được kích hoạt khi tất cả các điều kiện sau được đáp ứng và  (Chỉ báo READY) được hiển thị ở khu vực hiển thị EyeSight.

Hệ thống EyeSight không bị sự cố.

 (Chỉ báo cảnh báo EyeSight: Vàng) bị tắt.

⇒ Trang 167

- Hệ thống điều khiển thân xe linh hoạt đang ở chế độ Hệ thống điều khiển thân xe linh hoạt hoặc chế độ kiểm soát lực kéo.

Trắng

Chỉ báo

READY



H00205

(2) Nhấn công tắc RES/SET sang bên “SET/-” hoặc bên “RES/+”.

Tốc độ xe tại thời điểm nhấn công tắc sẽ trở thành tốc độ xe đã đặt và Giới hạn tốc độ thủ công sẽ bắt đầu hoạt động.

 (Chỉ báo Giới hạn tốc độ) chuyển từ trắng sang xanh.

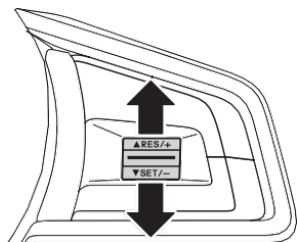

H00068

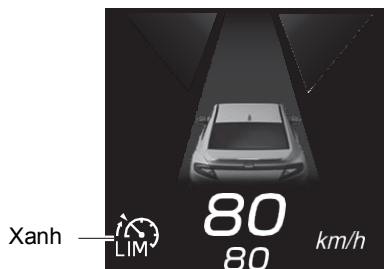

H00206

THẬN TRỌNG

Trong quá trình sử dụng Giới hạn tốc độ thủ công, việc điều khiển chân ga và phanh để theo phương tiện phía trước sẽ không được thực hiện. Vận hành chân ga và bàn đạp phanh khi cần thiết. Tuy nhiên, đạp mạnh bàn đạp ga sẽ tạm thời hủy Giới hạn tốc độ thủ công.

LƯU Ý

- Trên đường xuống dốc, phanh tự động có thể hoạt động để duy trì tốc độ xe đã đặt.
- Khi cài phanh bằng Giới hạn tốc độ thủ công, đèn phanh của xe sẽ sáng.

■ Tăng tốc độ xe đã đặt

- Nhấn nhanh sang phía “RES/+”.
Mỗi khi nhấn công tắc, tốc độ xe đã đặt sẽ tăng theo gia số 5 km/h (5 dặm/giờ).
 - Nhấn liên tục về phía “RES/+”.
Trong khi nhấn công tắc, tốc độ xe đã thiết lập sẽ tăng theo gia số 1 km/h (1 dặm/giờ).
- Khi vận hành công tắc, tốc độ xe đã đặt sẽ thay đổi trên màn hình cụm đồng hồ.

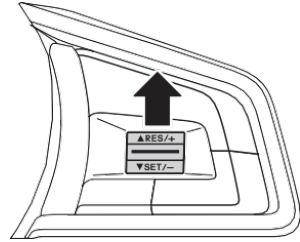

H00069

■ Giảm tốc độ xe đã đặt

- Nhấn nhanh sang phía “SET/-”.
 - Nhấn liên tục về phía “SET/-”.
- Mỗi khi nhấn công tắc, tốc độ xe đã đặt sẽ giảm theo gia số 5 km/h (5 dặm/giờ).
Trong khi nhấn công tắc, tốc độ xe đã thiết lập sẽ giảm theo gia số 1 km/h (1 dặm/giờ).
- Khi vận hành công tắc, tốc độ xe đã đặt sẽ thay đổi trên màn hình cụm đồng hồ.

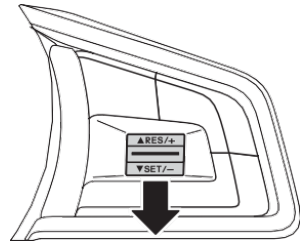

H00070

■ Tăng tốc tạm thời

Khi đạp mạnh bàn đạp ga, Giới hạn tốc độ thủ công tạm thời bị hủy. Lúc này,  (Chỉ báo Giới hạn tốc độ) chuyển từ xanh sang trắng.

Ngay cả khi nhả bàn đạp ga, Giới hạn tốc độ thủ công không kích hoạt trong khi tốc độ xe vẫn ở trên tốc độ đã đặt. Khi tốc độ xe giảm xuống dưới tốc độ đã đặt, Giới hạn tốc độ thủ công sẽ được kích hoạt lại. Giới hạn tốc độ thủ công cũng có thể được kích hoạt lại khi tốc độ xe lớn hơn tốc độ đã đặt bằng cách nhấn công tắc “SET/-”. Khi kích hoạt lại Giới hạn tốc độ thủ công,  (Chỉ báo Giới hạn tốc độ) chuyển từ trắng sang xanh.

■ Huỷ Giới hạn tốc độ thủ công

● Huỷ bằng thao tác người lái

Nhấn công tắc LIM (Giới hạn tốc độ thủ công).

 (Chỉ báo Giới hạn tốc độ) chuyển từ xanh sang trắng trong khi tốc độ xe đã đặt vẫn xuất hiện ở khu vực hiển thị EyeSight.

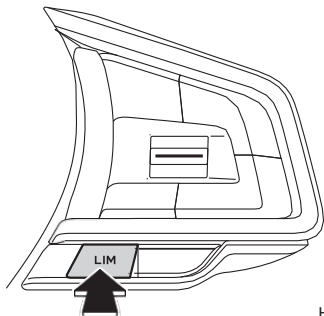

H00096

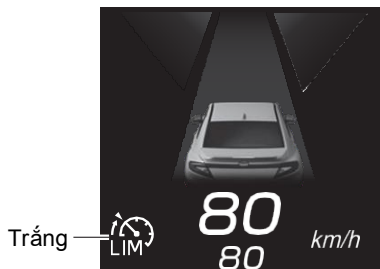

H00206

● Tự động huỷ bằng hệ thống

Trong các trường hợp sau, thông báo sẽ phát ra 1 tiếng bíp ngắn và 1 tiếng bíp dài và Giới hạn tốc độ thủ công sẽ tự động bị huỷ.  (Chỉ báo Giới hạn tốc độ) chuyển từ xanh sang trắng. Ngoài ra, thông báo huỷ Giới hạn tốc độ thủ công sẽ hiển thị trên màn hình cụm đồng hồ.

Sau khi đã giải quyết các nguyên nhân được liệt kê bên dưới, thực hiện lại thao tác đặt Giới hạn tốc độ thủ công để kích hoạt lại Giới hạn tốc độ thủ công.

• Hệ thống EyeSight bị sự cố.  (Chỉ báo cảnh báo EyeSight: Vàng)
⇒ Trang 167

• Chọn chế độ Hệ thống điều khiển thân xe linh hoạt OFF.

- Giới hạn tốc độ thủ công có thể được tiếp tục sau khi Hệ thống điều khiển thân xe linh hoạt được chuyển sang chế độ Hệ thống điều khiển thân xe linh hoạt hoặc chế độ kiểm soát lực kéo.



H00207

 **THẬN TRỌNG**

Giới hạn tốc độ thủ công không kích hoạt khi cần chọn ở vị trí “R”. Lúc này, 
(Chỉ báo Giới hạn tốc độ) chuyển sang màu trắng.

 **LƯU Ý**

- Nếu EyeSight bị sự cố,  (Chỉ báo cảnh báo EyeSight: Vàng) sẽ hiển thị trên màn hình cụm đồng hồ. Nếu điều này xảy ra, dừng xe ở vị trí an toàn, sau đó tắt máy và khởi động lại. Nếu đèn báo vẫn sáng sau khi khởi động lại động cơ thì không thể sử dụng Giới hạn tốc độ thủ công. Điều này sẽ không gây trở ngại cho việc lái xe thông thường. Tuy nhiên nên liên hệ với đại lý SUBARU và yêu cầu kiểm tra hệ thống.
⇒ Trang 167
- Khi hoạt động của Giới hạn tốc độ thủ công đã tự động bị hủy, thực hiện lại thao tác cài đặt Giới hạn tốc độ thủ công sau khi đã khắc phục nguyên nhân gây ra việc hủy. Nếu không thể kích hoạt Giới hạn tốc độ thủ công ngay cả khi tình trạng đã được khắc phục, EyeSight có thể đang bị sự cố. Điều này sẽ không gây trở ngại cho việc lái xe thông thường. Tuy nhiên nên liên hệ với đại lý SUBARU và kiểm tra hệ thống.

■ Khôi phục tốc độ xe đã đặt trước đó

Tốc độ xe đã đặt trước đó được lưu trong bộ nhớ. Để khôi phục tốc độ xe đó, nhấn công tắc RES/SET sang bên “RES/+”.  (Chỉ báo Giới hạn tốc độ) chuyển từ trắng sang xanh.

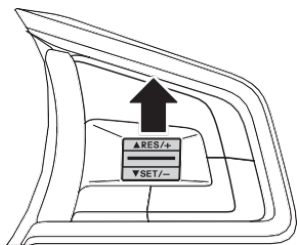

H00069

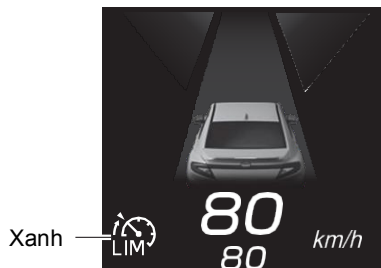

H00206



LƯU Ý

- Tốc độ xe được lưu trong bộ nhớ sẽ bị xóa trong các trường hợp sau:
 - Giới hạn tốc độ thủ công được tắt bằng cách nhấn công tắc LIM (Giới hạn tốc độ thủ công).
 - Nhấn công tắc  (CRUISE) để thay đổi từ Giới hạn tốc độ thủ công sang Kiểm soát hành trình thích ứng.
- Tốc độ xe đã đặt có thể được đặt trong khoảng từ 30 km/h (20 dặm/giờ) đến 200 km/h (125 dặm/giờ).
Nếu tốc độ của xe là khoảng 30 km/h (20 dặm/giờ) trở xuống khi đặt tốc độ xe, tốc độ xe đã đặt được đặt thành 30 km/h (20 dặm/giờ).
- Nếu không có tốc độ xe nào được lưu trong bộ nhớ (tốc độ xe trước đó), đặt tốc độ xe hiện tại bằng cách nhấn công tắc RES/SET ở phía “RES/+”.
⇒ Trang 116

■ Tắt Giới hạn tốc độ thủ công

Bất kỳ thao tác nào sau đây sẽ hủy Giới hạn tốc độ thủ công.

- Khi Giới hạn tốc độ thủ công không hoạt động, nhấn công tắc LIM (Giới hạn tốc độ thủ công).

- ☒ (Chỉ báo Giới hạn tốc độ) tắt trên khu vực hiển thị EyeSight.
- ☒ vực hiển thị EyeSight.

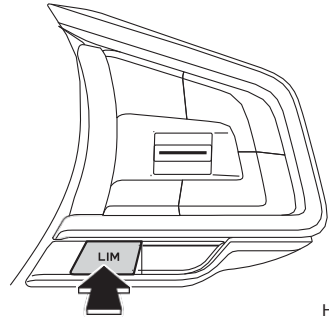

H00096

- Nhấn công tắc  (CRUISE).

Giới hạn tốc độ thủ công sẽ tắt và Kiểm soát hành trình thích ứng sẽ bật.

- ☒ (Chỉ báo Giới hạn tốc độ) tắt trên khu vực hiển thị EyeSight và  (Chỉ báo Kiểm soát hành trình thích ứng) sáng màu trắng.

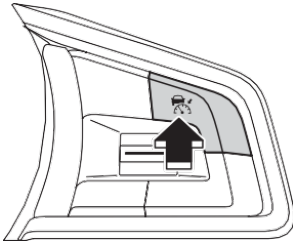

H00067

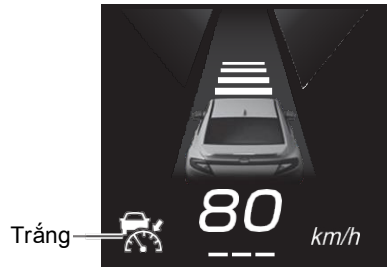

H00208

Chức Năng Ngăn Chệch Làn

Hệ thống phát hiện vạch phân làn, giúp ngăn chuyển làn đường. Nếu bạn lái xe trên đường cao tốc, xa lộ hoặc đường lớn dành cho ô tô với tốc độ trên khoảng 60 km/h (37 dặm/giờ) và xe có xu hướng rời khỏi làn đường, hệ thống sẽ hỗ trợ thao tác lái bằng cách chuyển sang hướng giúp ngăn chuyển làn.

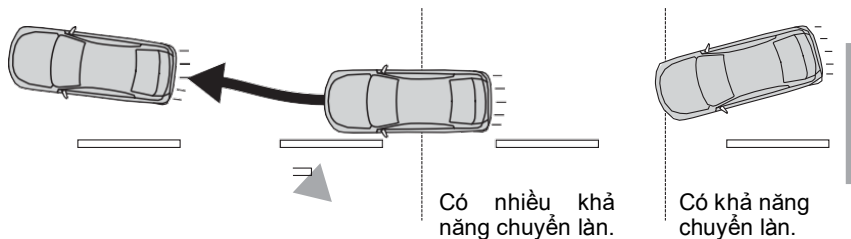

H00081

CẢNH BÁO

Chức Năng Ngăn Chệch Làn không phải là hệ thống lái xe tự động. Không phụ thuộc vào khả năng của Chức Năng Ngăn Chệch Làn. Hệ thống không hỗ trợ lái xe trong trường hợp người lái không chú ý hoặc buông lỏng vô lăng. Đảm bảo nắm chắc tay lái khi lái xe. Để an toàn, luôn kiểm tra khoảng cách với phương tiện phía trước hoặc từ phương tiện đang lái song song với xe của bạn, điều kiện và môi trường xung quanh khi lái xe.

Nếu bạn cảm thấy thời gian và mức độ kiểm soát của hệ thống không phù hợp với cách lái xe của bạn, hệ thống có thể không hỗ trợ lái xe an toàn. Không sử dụng Chức Năng Ngăn Chệch Làn.

Không phải lúc nào Chức Năng Ngăn Chệch Làn cũng hoạt động trong mọi tình huống. Nếu bạn chỉ dựa vào Chức Năng Ngăn Chệch Làn để điều khiển xe đi trên làn đường, điều này có thể gây ra tai nạn chẳng hạn như va chạm với chướng ngại vật bên cạnh làn đường của bạn hoặc với phương tiện đang chạy trên làn đường liền kề.

- Kiểm tra hàng ngày để đảm bảo lốp và phanh không có vấn đề gì trước khi sử dụng hệ thống.

- Hệ thống có thể không hoạt động bình thường trong các điều kiện sau.
Không sử dụng Chức Năng Ngăn Chệch Làn.
 - Áp suất lốp không phù hợp với thông số kỹ thuật.*1
 - Lắp đặt lốp xe bị mòn không đều hoặc lốp có kiểu mòn không đều.*1
 - Lắp đặt lốp có kích thước không đúng.*1
 - Các bánh xe bị mất cân bằng (ví dụ: đối trọng bị lệch hoặc lệch).*1
 - Các bánh xe không thẳng hàng.*1
 - Sửa chữa tạm thời lốp xẹp bằng bộ sửa chữa lốp xe.
 - Thay đổi hệ thống treo (bao gồm việc thay đổi hệ thống treo SUBARU chính hãng).
 - Lắp đặt trên xe một vật thể gây cản trở tầm quan sát của camera kép.
 - Lắp đặt xích lốp.
 - Tay lái bị rung bất thường hoặc tay lái nặng hơn bình thường.
 - Vô lăng đã được thay thế bằng các bộ phận không phải phụ tùng SUBARU chính hãng.
 - Đèn pha bị bẩn hoặc bị tuyết và băng hoặc bụi bẩn bám trên bề mặt. (Các vật thể không được rọi sáng đầy đủ và rất khó phát hiện.)
 - Căn chỉnh không chính xác các trục quang học. (Các vật thể không được rọi sáng đầy đủ và rất khó phát hiện.)
 - Thay đổi đèn pha, đèn sương mù và các đèn chiếu sáng khác.
 - Xe bắt đầu hoạt động không ổn định do tai nạn hoặc sự cố.
 - Đèn cảnh báo hệ thống phanh hiện màu đỏ.*2
 - Xe bị nghiêng một góc quá lớn do chở hàng hoặc các yếu tố khác.
 - Vượt quá số lượng người ngồi trên xe.
 - Kéo xe rơ moóc hoặc xe khác, v.v.
 - Cụm đồng hồ hoạt động không bình thường; chẳng hạn như khi đèn không sáng, tiếng bíp phát tín hiệu không phát ra, màn hình hiển thị khác với khi bình thường, v.v.*3
- *1: Bánh xe và lốp xe có vai trò cực kỳ quan trọng. Đảm bảo sử dụng đúng cách.
Để biết thêm chi tiết, vui lòng tham khảo Hướng dẫn sử dụng.
- *2: Nếu đèn cảnh báo hệ thống phanh (màu đỏ) không tắt, ngay lập tức tấp xe vào nơi an toàn và liên hệ với đại lý SUBARU để được kiểm tra hệ thống. Để biết chi tiết, tham khảo Hướng dẫn sử dụng.
- *3: Để biết chi tiết về các chức năng và hoạt động của cụm đồng hồ, tham khảo Hướng dẫn sử dụng.

⇒ Tiếp theo trang trước

- Chức Năng Ngăn Chệch Làn được thiết kế để sử dụng trên đường cao tốc, xa lộ, đường thu phí, đường lớn dành cho ô tô và đường cao tốc loại B tương tự. Không sử dụng hệ thống khi giao thông trong thành phố. Trong các điều kiện sau, không sử dụng Chức Năng Ngăn Chệch Làn. Điều này có thể dẫn đến tai nạn.

- Đường thông thường (đường khác với những đường nêu trên)

Tùy thuộc vào môi trường lái xe (độ phức tạp của đường và các yếu tố khác), hệ thống có thể không thực hiện được trong một số tình huống giao thông và có thể dẫn đến tai nạn.

- Đường cong gấp khúc
- Đường có giới hạn làn hoặc làn đường đang có công trình thi công, v.v.
- Vạch làn cũ vẫn còn.
- Tránh xe đang đỗ
- Tuyết, vũng nước hoặc chất làm tan tuyết vẫn còn trên mặt đường.
- Vết nứt hoặc vết xây dựng vẫn còn trên mặt đường.
- Đường đóng băng, đường phủ tuyết hoặc đường trơn trượt khác
- Lốp xe có thể bị trượt và quay, gây mất kiểm soát xe.

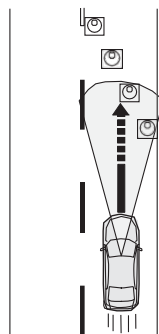

S01893

- Đi vào khúc cua gấp ở nút giao thông hoặc ngã ba, hoặc khu vực dịch vụ, khu vực đỗ xe, trạm thu phí hoặc các cơ sở khác
- tầm quan sát bị hạn chế do cát, khói hoặc hơi nước ở trong gió thổi vào hay tầm quan sát phía trước bị che khuất do nước, tuyết, bụi bẩn hoặc bụi bắn lên bởi xe đi phía trước hoặc đang chạy tới.
- Kính chắn gió bị mờ, bẩn hoặc trầy xước, hoặc có tuyết, bụi bẩn, bụi hoặc sương bám vào hoặc bị ảnh hưởng theo cách khác. Những điều này sẽ làm giảm trường nhìn của camera kép. Ngoài ra, ánh sáng phản chiếu từ bụi bẩn, v.v.
- Chưa lau sạch nước mưa hoặc bụi bẩn khỏi kính chắn gió. Rủi ro ở đây là camera kép có thể không phát hiện ra các làn đường.
- Trường nhìn của camera kép bị che khuất (ví dụ như đặt ca nô trên nóc xe).

- Camera kép có thể gặp khó khăn trong việc phát hiện vạch phân làn trong các điều kiện sau và hệ thống có thể hoạt động không bình thường.
 - Vào ban đêm hoặc trong đường hầm mà không bật đèn pha
 - Thời tiết xấu (ví dụ như mưa lớn, bão tuyết hoặc sương mù dày đặc)
 - Mặt đường ẩm ướt, bị ánh nắng phản xạ chiếu vào.
 - Các dấu hiệu giao thông khác trên làn đường của bạn (mũi tên, chữ, v.v.).
 - Khoảng cách giữa xe bạn và xe phía trước ngắn nên khó phát hiện vạch phân làn.
 - Xe lấn làn từ làn bên cạnh hoặc xe phía trước chuyển làn.
 - Hình dạng khúc cua trên đường đột ngột thay đổi.
 - Bóng của lan can hoặc các vật tương tự chổng lên vạch phân làn.
 - Có ánh sáng mạnh chiếu từ phía trước (ánh sáng mặt trời hoặc chùm đèn pha của phương tiện giao thông đang chạy tới, v.v.).
 - Chiều rộng của làn đường quá hẹp hoặc quá rộng.
 - Chiều rộng của làn đường đã thay đổi.
- Camera kép có thể gặp khó khăn khi phát hiện làn đường do hoạt động của camera.
 - Không có vạch phân làn hoặc bị mờ.
 - Vạch phân làn được sơn màu vàng.
 - Vạch phân làn có màu tương tự như màu mặt đường.
 - Vạch phân làn được vẽ thành đôi.
 - Chiều rộng của vạch phân làn hẹp.
 - Các vạch không phải là vạch phân làn được sơn trên đường.
 - Vạch phân làn chạm vào tường và cột điện.

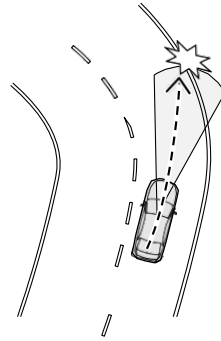

S03022

Tiếp tục ở trang sau ⇒

⇒ Tiếp theo trang trước

- Hình dạng của các vạch phân làn đột ngột thay đổi (lối vào/lối ra của đường cong, đường cua và đường quanh co, v.v.).
- Có lề đường hoặc tường bên ở lề đường.
- Đi vào các làn đường dẫn đến các nút giao, ngã tư, khu vực kinh doanh dịch vụ hoặc khu vực đỗ xe
- Độ sáng thay đổi chẳng hạn như ở lối vào hoặc lối ra của đường hầm hoặc khi bạn lái xe dưới cầu vượt.
- Chưa lau sạch nước rửa kính trong hoặc sau khi vệ sinh kính chắn gió.

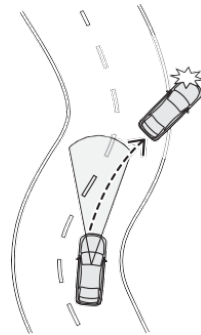

S02855

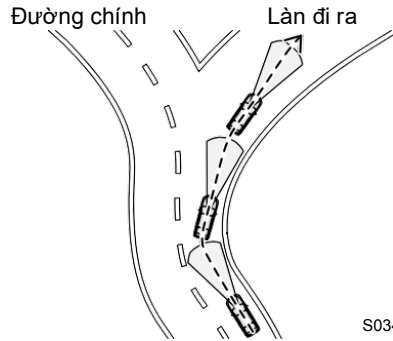

S03482

THẬN TRỌNG

- Hiệu suất của Chức Năng Ngăn Chệch Làn có thể không tối ưu trong các điều kiện sau. Ngoài ra, Chức Năng Ngăn Chệch Làn có thể không hoạt động hoặc hoạt động có thể bị hủy.
 - Ngay sau khi trọng lượng xe của bạn thay đổi hoàn toàn
 - Ngay sau khi thay lốp hoặc điều chỉnh áp suất lốp
 - Ngay sau khi điều chỉnh, sửa chữa, thay thế camera hoặc các linh kiện liên quan
 - Ngay sau khi sửa chữa hoặc thay thế hệ thống treo hoặc hệ thống lái
 - Sử dụng lốp mùa đông hoặc lốp không phải lốp SUBARU chính hãng.
 - Xe ngược chiều.
 - Đường thay đổi đột ngột (lên dốc hoặc xuống dốc).
 - Hướng băng qua đường có độ dốc lớn hoặc thay đổi đột ngột.
 - Mặt đường không bằng phẳng, quanh co và có mối nối
 - Khả năng tăng/giảm tốc cao.
 - Ngay sau khi khởi động động cơ trong điều kiện nhiệt độ bên ngoài thấp.
 - Nhiệt độ bên ngoài cao.
- Khi bạn không sử dụng Chức Năng Ngăn Chệch Làn, đảm bảo đã tắt công tắc Chức Năng Ngăn Chệch Làn. Nếu công tắc vẫn bật, chức năng này có thể hoạt động và gây ra tai nạn.
- Nếu bạn bật công tắc Chức Năng Ngăn Chệch Làn, công suất hoạt động của tay lái trợ lực điện có thể thay đổi.

LƯU Ý

- Nếu Chức Năng Ngăn Chệch Làn hoạt động liên tục trong một thời gian dài, cảnh báo sẽ phát ra âm thanh và màn hình gián đoạn sẽ xuất hiện trên màn hình cụm đồng hồ. Ngoài ra, nếu Chức Năng Ngăn Chệch Làn hoạt động liên tục và người lái không thực hiện thao tác nào với vô lăng, một âm thanh cảnh báo và màn hình gián đoạn sẽ xuất hiện trên màn hình cụm đồng hồ.
Tùy thuộc vào số lần chức năng đã hoạt động, cảnh báo có thể tiếp tục ngay cả sau khi Chức Năng Ngăn Chệch Làn kết thúc.
- Nếu Chức Năng Ngăn Chệch Làn không hoạt động trong một khoảng thời gian nhất định hoặc nếu Chức Năng Ngăn Chệch Làn bị hủy, cảnh báo sẽ dừng.

Cách sử dụng Chức Năng Ngăn Chệch Làn

Vận hành màn hình hiển thị thông tin để bật Chức Năng Ngăn Chệch Làn.

Chức năng này được bật bằng cách chọn “Tất cả các chức năng” hoặc “Chỉ Chức Năng Ngăn Chệch Làn” trên màn hình “Chức Năng Ngăn Chệch Làn” của cài đặt EyeSight.

⇒ Trang 172

Khi Chức Năng Ngăn Chệch Làn được bật, chỉ báo làn đường (màu xám) sẽ xuất hiện trên khu vực hiển thị EyeSight của màn hình cụm đồng hồ.

Chỉ báo
làn
đường
(xám)

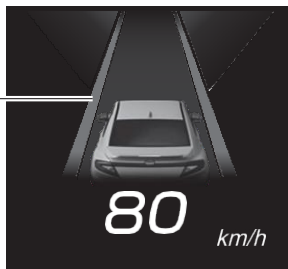

H00210

Chức Năng Ngăn Chệch Làn chuyển sang trạng thái chờ và đèn báo làn đường sáng khi đáp ứng tất cả các điều kiện sau.

- Tốc độ xe trong khoảng 60 km/h (37 dặm/giờ) đến 200 km/h (125 dặm/giờ).
- Hệ thống phát hiện các vạch phân làn.
- Chức Năng Ngăn Chệch Làn không hoạt động.
- Người lái xe đang điều khiển vô lăng.
- Trên đường mà làn có chiều rộng từ khoảng 3 m (10 ft) đến 4 m (13 ft)
- Trên đường thẳng hoặc khúc quanh co
- Lái xe gần giữa làn đường
- Hệ thống điều khiển thân xe linh hoạt đang ở chế độ Hệ thống điều khiển thân xe linh hoạt hoặc c soát lực kéo.

Trắng

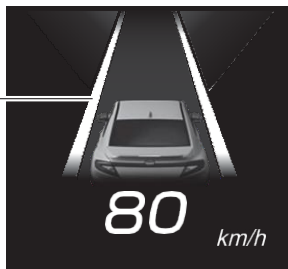

H00211

Khi xe chuẩn bị khởi hành khỏi làn đường, Chức Năng Ngăn Chệch Làn bắt đầu hoạt động và chỉ báo làn đường chuyển từ trắng sang vàng ở phía Chức Năng Ngăn Chệch Làn được kích hoạt.



H00211



LƯU Ý

- Nếu bạn chỉ đặt nhẹ tay vào vô lăng trong một khoảng thời gian nhất định hoặc nếu bạn không vận hành vô lăng, chức năng này sẽ tạm thời bị hủy. Ngoài ra, thông báo hủy Chức Năng Ngăn Chệch Làn sẽ được hiển thị trên màn hình.
- Chức Năng Ngăn Chệch Làn hoạt động khi hệ thống xác định rằng xe sẽ chuyển làn nếu bạn tiếp tục lái xe theo cách tương tự. Do đó, hệ thống sẽ hoạt động sớm hơn so với Cảnh báo chuyển làn (⇒ trang 140). Điều này có thể phụ thuộc vào môi trường xung quanh và tình trạng đường xá.
- Chỉ báo làn đường ở trạng thái chờ và đang hoạt động chỉ có thể sáng ở bên trái hoặc bên phải.
- Trạng thái bật/tắt của Chức Năng Ngăn Chệch Làn được khôi phục khi bạn khởi động lại động cơ.
- Nếu  (Chỉ báo Hỗ trợ giữ làn) (trắng) sáng trong khi Kiểm soát hành trình thích ứng đang bật, Chức Năng Ngăn Chệch Làn sẽ không kích hoạt.

■ Hủy Chức Năng Ngăn Chệch Làn

● Hủy bằng thao tác người lái

Bất kỳ thao tác nào sau đây sẽ tạm thời hủy Chức Năng Ngăn Chệch Làn. Trong khi tạm thời hủy chức năng này, chỉ báo làn đường chuyển sang màu xám.

- Đạp mạnh bàn đạp phanh
- Vận hành đèn báo nháy
- Hệ thống xác định rằng người lái điều khiển vô lăng để chuyển làn đường.
- Bật công tắc đèn báo nguy

● Hủy tự động bằng hệ thống

Trong các điều kiện sau, thông báo sẽ phát ra 1 tiếng bíp ngắn và 1 tiếng bíp dài và Chức Năng Ngăn Chệch Làn tạm thời bị hủy.



Trong khi chức năng tạm thời bị hủy, chỉ báo làn đường chuyển sang màu xám. Ngoài ra, thông báo hủy Chức Năng Ngăn Chệch Làn được hiển thị trên màn hình cụm đồng hồ.

- Hệ thống không phát hiện ra vạch phân làn.
- Tốc độ xe dưới khoảng 60 km/h (37 dặm/giờ) hoặc hơn khoảng 205 km/h (128 dặm/giờ).
- Chức năng Hệ thống điều khiển thân xe linh hoạt hoặc Kiểm soát lực kéo được kích hoạt.



H00212

- Cửa ghế lái, cửa hành khách phía trước hoặc cửa sau đang mở.
- Người lái không thắt đai an toàn.
- Cài phanh tay điện tử.
- Cần chọn được chuyển sang vị trí khác ngoài “D” hoặc “M”.
 - Chức Năng Ngăn Chệch Làn có thể được tiếp tục sau khi cần chọn được đưa về vị trí “D” hoặc “M”.

- Hệ thống không phát hiện hoạt động lái của người lái trong một khoảng thời gian nhất định.
 - Khi hệ thống phát hiện không có hoạt động lái, màn hình gián đoạn sẽ xuất hiện trên màn hình cụm đồng hồ. Màn hình cảnh báo tiếp tục xuất hiện cho đến khi hệ thống phát hiện hoạt động lái. Nếu hệ thống vẫn không phát hiện bất kỳ thao tác lái nào, Chức Năng Ngăn Chệch Làn sẽ tạm thời bị hủy.
- Đi vào khúc cua gấp
- Đường cong gấp khúc
- Điều kiện đường xá
- Hệ thống khác hoạt động
- Hệ thống EyeSight bị sự cố.  (Chỉ báo cảnh báo EyeSight: Vàng)
⇒ Trang 167
- Hệ thống EyeSight tạm thời ngừng hoạt động.  (Chỉ báo EyeSight dừng tạm thời: Trắng)
⇒ Trang 169



H00213

■ Tắt Chức Năng Ngăn Chệch Làn

Vận hành màn hình hiển thị thông tin để tắt Chức Năng Ngăn Chệch Làn.

Chức năng này sẽ tắt khi chọn “Chỉ cảnh báo buzzer” hoặc “OFF” trên màn hình “Chức Năng Ngăn Chệch Làn” của cài đặt EyeSight.

⇒ Trang 172

Chỉ báo làn đường bị tắt trên khu vực hiển thị EyeSight.

Hệ thống kiểm soát bước ga phòng tránh va chạm

Khi phát hiện chướng ngại vật phía trước và xe đang dừng hoặc đi rất chậm, nếu hệ thống xác định rằng bàn đạp ga đã bị đạp quá mức cần thiết (do lỗi người lái), hệ thống sẽ hạn chế hết mức công suất động cơ và đảm bảo rằng xe chuyển động về phía trước chậm hơn bình thường để người lái có thêm thời gian phản ứng hoặc thực hiện thao tác phanh.



S03913

Trong quá trình vận hành hệ thống, cảnh báo sẽ phát ra những tiếng bíp ngắn lặp đi lặp lại và màn hình gián đoạn sẽ hiển thị.

Chức năng này chỉ kích hoạt khi cần chọn ở vị trí “D” hoặc “M”.



H00331



Không phụ thuộc vào khả năng của Hệ thống kiểm soát bước ga phòng tránh va chạm. Hệ thống không được thiết kế để giúp bạn tránh va chạm trong mọi tình huống. Luôn kiểm tra cần chọn và vị trí bàn đạp cũng như môi trường xung quanh trước khi khởi động và vận hành xe. Việc chỉ dựa vào Hệ thống kiểm soát bước ga phòng tránh va chạm có thể dẫn đến tai nạn.

- Hệ thống kiểm soát bước ga phòng tránh va chạm không được thiết kế để duy trì xe ở trạng thái dừng.
- Hệ thống kiểm soát bước ga phòng tránh va chạm sẽ không giảm tốc trong mọi trường hợp. Hệ thống cũng không được thiết kế để ngăn va chạm.
- Hệ thống kiểm soát bước ga phòng tránh va chạm sẽ hoạt động khi phát hiện chướng ngại vật ở phía trước. Tuy nhiên, chức năng này sẽ không giảm tốc trong trường hợp không phát hiện chướng ngại vật (ví dụ khi đến gần vách đá, v.v.).
- Không đạp bàn đạp ga quá mức khi có chướng ngại vật gần đó. Nếu người lái chỉ dựa vào Hệ thống kiểm soát bước ga phòng tránh va chạm để kiểm soát gia tốc, va chạm có thể xảy ra.

- Nếu phương tiện của bạn bị kẹt ở nơi đường sắt băng qua và bạn đang cố gắng thoát ra bằng cách lái xe qua chắn băng ngang, camera kép có thể nhận dạng chắn băng ngang là chướng ngại vật và Hệ thống kiểm soát bước ga phòng tránh va chạm có thể kích hoạt. Trong trường hợp này, giữ bình tĩnh và tiếp tục đạp bàn đạp ga hoặc tắt Hệ thống kiểm soát bước ga phòng tránh va chạm.

⇒ Trang 138

- Hệ thống kiểm soát bước ga phòng tránh va chạm có thể không kích hoạt tùy thuộc vào các điều kiện sau:
 - Khoảng cách giữa xe của bạn và chướng ngại vật, chênh lệch tốc độ và độ lệch ngang
 - Trạng thái nhận dạng của camera kép
 - Đặc biệt, chức năng có thể không kích hoạt trong các trường hợp sau:
 - Thời tiết xấu (ví dụ như mưa lớn, bão tuyết hoặc sương mù dày đặc)
 - Tầm quan sát bị hạn chế do cát, khói hoặc hơi nước ở trong gió thổi vào hay tầm quan sát phía trước bị che khuất do nước, tuyết, bụi bẩn hoặc bụi bắn lên bởi xe đi phía trước hoặc đang chạy tới.
 - Trong khu vực tối (khu vực đậu xe trong nhà, v.v.)
 - Có chướng ngại vật bên ngoài khu vực đèn pha chiếu sáng.
 - Có ánh sáng mạnh chiếu từ phía trước (ví dụ: ánh sáng mặt trời lúc bình minh, hoàng hôn hoặc đèn pha, v.v.).
 - Kính chắn gió bị mờ, bẩn hoặc trầy xước, hoặc có tuyết, bụi bẩn, bụi hoặc sương bám vào hoặc bị ảnh hưởng theo cách khác. Những điều này sẽ làm giảm trường nhìn của camera kép. Ngoài ra, ánh sáng phản chiếu từ bụi bẩn, v.v.
 - Chưa lau sạch nước rửa kính trong hoặc sau khi vệ sinh kính chắn gió.
 - Không thể nhận dạng chính xác các chướng ngại vật do nước mưa hoặc nước rửa kính hoặc lưới gạt nước cản trở trường nhìn của camera kép.
 - Trường nhìn của camera kép bị che khuất (ví dụ như đặt ca nô trên nóc xe).
 - Chướng ngại vật thấp (tường thấp, rào cản va chạm, xe thấp, v.v.)
 - Kích thước và chiều cao của chướng ngại vật nhỏ hơn trong khả năng nhận dạng của camera kép.
 - Động vật nhỏ hoặc trẻ em
 - Người đi bộ đang ngồi hoặc nằm

Tiếp tục ở trang sau ⇒

⇒ Tiếp theo trang trước

- Mặt sau gần xe của bạn quá nhỏ hoặc quá gần (chẳng hạn như xe rơ moóc hoặc xe đang chạy tới). Hệ thống có thể không nhận ra bộ phận của phương tiện đó đang gần bạn nhất.

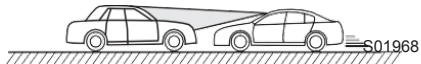
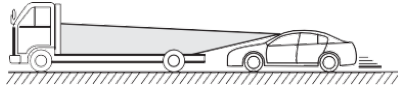

- Hàng rào hoặc tường, v.v., có hoa văn đồng nhất (hoa văn sọc, gạch, v.v.) hoặc không có hoa văn ở phía trước.
- Tường hoặc cửa bằng kính hoặc gương ở phía trước.
- Chướng ngại vật (phương tiện khác, xe máy, người đi xe đạp, người đi bộ, động vật hoặc trẻ em, v.v.) đột ngột cắt ngang từ bên hông hoặc đột ngột chạy trước mặt.

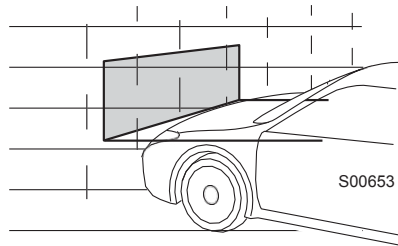

- Xe của bạn ở ngay sau chướng ngại vật sau khi chuyển làn.
 - Đường cong gấp khúc, lên hoặc xuống dốc cao
 - Xe bị nghiêng một góc quá lớn do chở hàng hoặc các yếu tố khác.
 - Độ sáng thay đổi chẳng hạn như ở lối vào hoặc lối ra của đường hầm hoặc khi lái xe dưới cầu vượt.
 - Đèn đuôi của phương tiện phía trước không sáng vào ban đêm hoặc trong đường hầm.
 - Không gian tối đen như mực và không có vật thể xung quanh.
 - Khu vực xung quanh hầu hết có cùng một màu (ví dụ như ở nơi có tuyết).
- Hệ thống xác định rằng hành động của người lái là hành động tránh va chạm.
- Vì sự an toàn của bản thân, không tự thực hiện kiểm tra Hệ thống kiểm soát bước ga phòng tránh va chạm. Hệ thống có thể hoạt động không đúng cách và gây ra tai nạn.

THẬN TRỌNG

- Trong các tình huống sau, tắt Hệ thống kiểm soát bước ga phòng tránh va chạm. Nếu không, Hệ thống kiểm soát bước ga phòng tránh va chạm có thể kích hoạt bất ngờ.
 - Xe đang được kéo.
 - Xe đang được xếp lên phương tiện vận chuyển.
 - Băng thử công suất động cơ, con lăn tự do hoặc thiết bị tương tự.
 - Thợ cơ khí nâng xe lên, khởi động động cơ và quay các bánh xe một cách tự do.
 - Lái xe trên đường đua
 - Treo băng rôn, cờ hoặc cành cây
 - Thăm thực vật dày/cao chạm vào xe.
- Hệ thống kiểm soát bước ga phòng tránh va chạm có thể kích hoạt trong các trường hợp sau. Do đó, tập trung vào việc lái xe an toàn.
 - Xe của bạn gần với xe phía trước.
 - Đi qua công tự động (đóng mở)
 - Xe của bạn đang ở nơi có độ dốc thay đổi nhanh chóng.

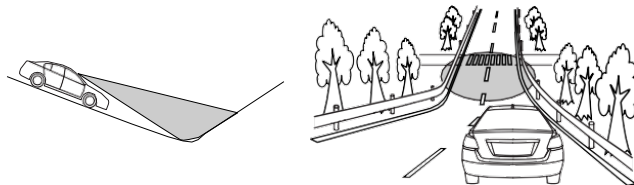

S01869

Tiếp tục ở trang sau ⇒

⇒ Tiếp theo trang trước

- Đi qua các đám mây hơi nước hoặc khói
- Khí thải do xe phía trước thải ra có thể nhìn thấy rõ khi trời lạnh, v.v.

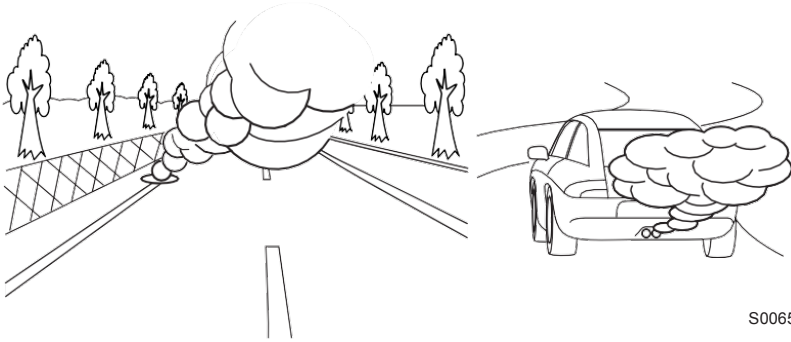

S00652

- Đi qua luồng nước phun ra từ vòi phun nước trên đường hoặc vòi phun nước dọn tuyết trên đường



S02636

- Trong thời tiết bất lợi, chẳng hạn như tuyết dày hoặc bão tuyết
- Có chướng ngại vật trên đường có khúc cua hoặc ngã tư.
- Bạn đang đi sát bên một chiếc xe, chướng ngại vật hoặc thảm thực vật.
- Dừng lại rất gần tường hoặc xe phía trước

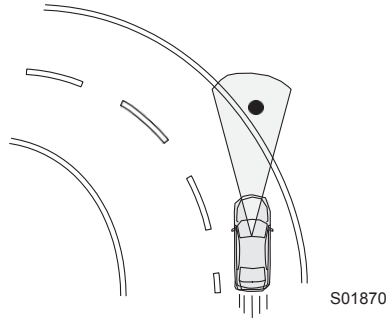

LƯU Ý

- Khi đạp bàn đạp ga trong khoảng 3 giây, Hệ thống kiểm soát bước ga phòng tránh va chạm sẽ được nhả dần dần.
- Khi Phanh phòng tránh va chạm tắt, Hệ thống kiểm soát bước ga phòng tránh va chạm cũng sẽ tắt.

⇒ Trang 65

Bật/tắt Hệ thống kiểm soát bước ga phòng tránh va chạm

Vận hành màn hình hiển thị thông tin để bật/tắt Hệ thống kiểm soát bước ga phòng tránh va chạm. Bật chức năng này bằng cách chọn “Setting OFF” trên màn hình “Phanh phòng tránh va chạm” trong phần cài đặt EyeSight.

Tắt chức năng này bằng cách chọn “Setting ON” trên màn hình “Phanh phòng tránh va chạm” trong phần cài đặt EyeSight.

⇒ Trang 172

Nếu Hệ thống kiểm soát bước ga phòng tránh va chạm bị tắt, đèn báo Phanh phòng tránh va chạm OFF sẽ sáng trên bảng tap-lô.



LƯU Ý

- Cài đặt bật/tắt cho hoạt động của Hệ thống kiểm soát bước ga phòng tránh va chạm cùng với Chức năng đánh lái khẩn cấp (nếu được trang bị) và Phanh phòng tránh va chạm.
- Ngay cả khi Hệ thống kiểm soát bước ga phòng tránh va chạm tắt, nếu động cơ tắt và sau đó khởi động lại, Hệ thống kiểm soát bước ga phòng tránh va chạm sẽ được bật. Cài đặt mặc định của hệ thống khi khởi động lại xe là bật.

■ Đèn báo Hệ thống kiểm soát bước ga phòng tránh va chạm OFF

Đèn báo này sáng khi công tắc đánh lửa được chuyển sang vị trí ON và vẫn sáng trong khoảng 10 giây sau khi động cơ khởi động. Đèn sẽ bật khi Phanh phòng tránh va chạm, Chức năng đánh lái khẩn cấp (nếu được trang bị) và Hệ thống kiểm soát bước ga phòng tránh va chạm tắt. Đèn cũng sáng trong các điều kiện sau.

- Chọn chế độ Hệ thống điều khiển thân xe linh hoạt OFF.
 - ⇒ Tham khảo Hướng dẫn sử dụng để biết thêm chi tiết.
- Hệ thống EyeSight bị sự cố.
 - ⇒ Trang 167
- Hệ thống EyeSight tạm thời ngừng hoạt động.
 - ⇒ Trang 169

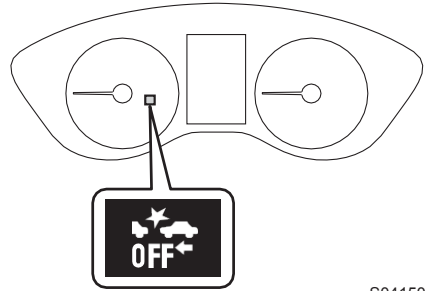

S04150



LƯU Ý

- Nếu đèn báo Phanh phòng tránh va chạm OFF sáng, chỉ báo Chức năng đánh lái khẩn cấp OFF (nếu được trang bị) cũng sẽ sáng.
 - ⇒ Trang 64
- Khi đèn báo Phanh phòng tránh va chạm OFF được bật, Phanh phòng tránh va chạm (bao gồm chức năng Hỗ trợ Phanh phòng tránh va chạm), Chức năng đánh lái khẩn cấp (nếu được trang bị) và Hệ thống kiểm soát bước ga phòng tránh va chạm không hoạt động.
- Đối với mẫu có Chức năng đánh lái khẩn cấp, bạn không thể sử dụng Chức năng đánh lái khẩn cấp khi SRVD đã tắt. Trong trường hợp này, chỉ báo Chức năng đánh lái khẩn cấp OFF sẽ sáng.

Cảnh Báo Chệch Làn

Khi tốc độ xe xấp xỉ 50 km/h (30 dặm/giờ) trở lên, chức năng này sẽ cảnh báo người lái nếu hệ thống phát hiện ra rằng xe có khả năng chệch làn.

Khi Cảnh Báo Chệch Làn được kích hoạt, cảnh báo sẽ phát ra 3 tiếng bíp ngắn và màn hình giám đoạn sẽ được hiển thị.

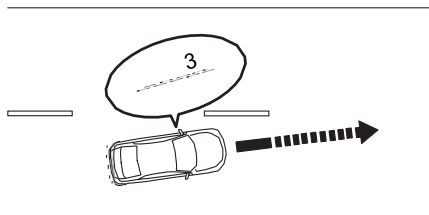

S03914



H00332

*: Hình minh họa mô tả phương tiện sắp đi qua vạch bên trái.

CẢNH BÁO

- Cảnh báo chuyển làn sẽ không hoạt động trong mọi điều kiện. Hệ thống cũng sẽ không tự động đưa xe trở lại làn đường ban đầu. Nếu người lái chỉ dựa vào Cảnh báo chuyển làn để giữ xe trên làn đường, việc chuyển làn có thể xảy ra và dẫn đến tai nạn.

Cảnh báo chuyển làn kích hoạt khi phát hiện có vạch phân làn. Tuy nhiên, hệ thống không phải là một chức năng có thể phát hiện ra mép đường (lề hoặc rãnh bên, v.v.) và cảnh báo người lái.

- Camera kép có thể gặp khó khăn trong việc phát hiện vạch phân làn trong các điều kiện sau và hệ thống có thể hoạt động không bình thường.
 - Vào ban đêm hoặc trong đường hầm mà không bật đèn pha
 - Khi thời tiết xấu (ví dụ: mưa, tuyết hoặc sương mù dày đặc)
 - Mặt đường ẩm ướt, bị ánh nắng phản xạ chiếu vào.
 - Các dấu hiệu giao thông khác trên làn đường của bạn (mũi tên, chữ, v.v.).
 - Khoảng cách giữa xe bạn và xe phía trước ngắn nên khó phát hiện vạch phân làn.
 - Xe lấn làn từ làn bên cạnh hoặc xe phía trước chuyển làn.
 - Hình dạng khúc cua trên đường đột ngột thay đổi.
 - Bóng của lan can hoặc các vật tương tự chổng lên vạch phân làn.
 - Có ánh sáng mạnh chiếu từ phía trước (ánh sáng mặt trời hoặc chùm đèn pha của phương tiện giao thông đang chạy tới, v.v.).
 - Chiều rộng của làn đường quá hẹp hoặc quá rộng.
 - Chiều rộng của làn đường đã thay đổi.
- Camera kép có thể gặp khó khăn khi phát hiện làn đường do hoạt động của camera.
 - Không có vạch phân làn hoặc bị mờ.
 - Vạch phân làn được sơn màu vàng.
 - Vạch phân làn có màu tương tự như màu mặt đường.
 - Vạch phân làn được vẽ thành đôi.
 - Chiều rộng của vạch phân làn hẹp.
 - Các vạch không phải là vạch phân làn được sơn trên đường.
 - Vạch phân làn chạm vào tường và cột điện.

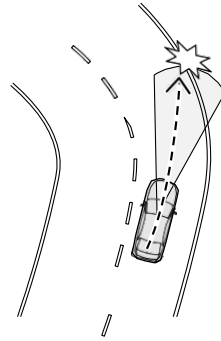

S03022

Tiếp tục ở trang sau ⇒

⇒ Tiếp theo trang trước

- Hình dạng của các vạch phân làn đột ngột thay đổi (lối vào/lối ra của đường cong, đường cua và đường quanh co, v.v.).
- Có lề đường hoặc tường bên ở lề đường.
- Độ sáng thay đổi chẳng hạn như ở lối vào hoặc lối ra của đường hầm hoặc khi bạn lái xe dưới cầu vượt.
- Chưa lau sạch nước rửa kính trong hoặc sau khi vệ sinh kính chắn gió.
- Xe bị nghiêng một góc quá lớn do chở hàng hoặc các yếu tố khác.
- Tuyết, vũng nước hoặc chất làm tan tuyết vẫn còn trên mặt đường.
- Tầm quan sát bị hạn chế do cát, khói hoặc hơi nước ở trong gió thổi vào hay tầm quan sát phía trước bị che khuất do nước, tuyết, bụi bẩn hoặc bụi bắn lên bởi xe đi phía trước hoặc đang chạy tới.
- Kính chắn gió bị mờ, bẩn hoặc trầy xước, hoặc có tuyết, bụi bẩn, bụi hoặc sương bám vào hoặc bị ảnh hưởng theo cách khác. Những điều này sẽ làm giảm trường nhìn của camera kép. Ngoài ra, ánh sáng phản chiếu từ bụi bẩn, v.v.
- Chưa lau sạch nước mưa hoặc bụi bẩn khỏi kính chắn gió. Rủi ro ở đây là camera kép có thể không phát hiện ra các làn đường.
- Trường nhìn của camera kép bị che khuất (ví dụ như đặt ca nô trên nóc xe).

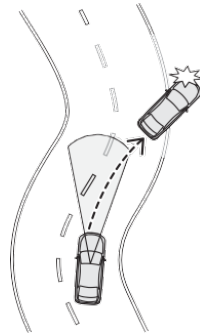

S02855

THẬN TRỌNG

Trong các tình huống sau, Cảnh báo chệch làn có thể không kích hoạt:

- Tốc độ xe khoảng 50 km/h (30 dặm/giờ) trở xuống.
- Tay lái bị xoay nhiều theo một trong hai hướng.
- Đường thay đổi đột ngột (lên dốc hoặc xuống dốc).
- Đường cong gấp khúc
- Giảm lực đạp lên bàn đạp phanh hoặc ngay sau khi đạp phanh.
- Đèn báo rẽ đang hoạt động.
- Trong khoảng 3 giây sau khi cần đèn báo rẽ trở lại vị trí ban đầu
- Xe vẫn chưa quay lại làn đường sau khi đã kích hoạt Cảnh báo chệch làn.

LƯU Ý

- Các tình huống sau có thể khiến việc phát hiện làn đường không chính xác và xảy ra lỗi Cảnh báo chệch làn.
 - Vết bánh xe trên đường ướt hoặc đường có tuyết phủ.
 - Đường ranh giữa tuyết và nhựa đường, hoặc dấu vết từ việc sửa chữa đường, v.v.
 - Bóng của lan can.
 - Vạch phân làn được vẽ thành đôi.
 - Còn lại một số vạch phân làn từ công trình làm đường hoặc vạch phân làn trước đó.
 - Cảnh báo chệch làn xác định thời điểm kích hoạt cảnh báo từ nhiều yếu tố khác nhau, chẳng hạn như tốc độ xe đang đến gần vạch phân làn. Do đó, vị trí mà cảnh báo được kích hoạt có thể khác nhau.
- Khi đèn báo Cảnh báo chệch làn OFF sáng, Cảnh báo chệch làn không hoạt động.

⇒ Trang 144

Bật/tắt Cảnh Báo Chệch Làn

Vận hành màn hình hiển thị thông tin để bật/tắt Cảnh Báo Chệch Làn.

Bật chức năng này bằng cách chọn “Tắt cả các chức năng” hoặc “Chỉ cảnh báo Buzzer” trên màn hình “Chức Năng Ngăn Chệch Làn” trong phần cài đặt EyeSight.

Tắt chức năng này bằng cách chọn “Chỉ Chức Năng Ngăn Chệch Làn” hoặc “OFF” trên màn hình “Chức Năng Ngăn Chệch Làn” trong phần cài đặt EyeSight.

⇒ Trang 172

Nếu Cảnh Báo Chệch Làn bị tắt, đèn báo Cảnh Báo Chệch Làn OFF sẽ sáng trên bảng tap-lô.



LƯU Ý

- Cài đặt bật/tắt cho hoạt động của Cảnh báo chuyển làn cùng với Cảnh báo đảo làn.
- Trạng thái bật/tắt của Cảnh báo chuyển làn được khôi phục khi bạn khởi động lại động cơ.

■ Đèn báo Cảnh Báo Chệch Làn OFF

Đèn báo này sáng khi công tắc đánh lửa được chuyển sang vị trí ON và vẫn sáng trong khoảng 10 giây sau khi động cơ khởi động, đèn tắt hoặc vẫn sáng tùy thuộc vào trạng thái hiện tại (ON hoặc OFF). Tính năng này sẽ bật khi Cảnh Báo Chệch Làn và Cảnh báo đảo làn tắt.

Đèn cũng sáng trong các điều kiện sau.

- Chọn chế độ Hệ thống điều khiển thân xe linh hoạt OFF.

⇒ Tham khảo Hướng dẫn sử dụng để biết thêm chi tiết.

- Hệ thống EyeSight bị sự cố.
⇒ Trang 167
- Hệ thống EyeSight tạm thời ngừng hoạt động.
⇒ Trang 169

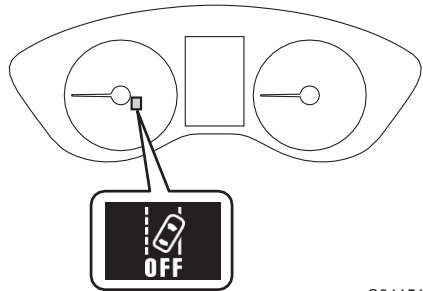

S04151

Cảnh báo đảo làn

Chức năng này phát hiện trạng thái đảo hoặc trượt trên làn đường và cảnh báo cho người lái. Khi Cảnh báo đảo làn kích hoạt, cảnh báo phát ra 3 tiếng bíp ngắn và màn hình gián đoạn sẽ được hiển thị.

Chức năng này kích hoạt khi tốc độ xe vượt quá khoảng 60 km/h (37 dặm/giờ) và tắt khi tốc độ xe giảm xuống dưới khoảng 40 km/h (25 dặm/giờ). Chức năng sẽ kích hoạt lại khi tốc độ xe tăng lên vượt quá khoảng 60 km/h (37 dặm/giờ).

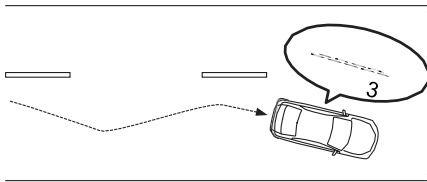

S03915



H00333

*: Các vạch bên phải và bên trái nhấp nháy luân phiên.

CẢNH BÁO

- Cảnh báo đảo làn sẽ không hoạt động trong mọi điều kiện. Hệ thống cũng sẽ không tự động điều chỉnh trạng thái đảo. Nếu người lái chỉ dựa vào Cảnh báo đảo làn để ngăn xe bị đảo trên đường, tai nạn có thể xảy ra.
- camera kép có thể gặp khó khăn khi phát hiện vạch phân làn trong các điều kiện sau và hệ thống có thể hoạt động không bình thường.
 - Vào ban đêm hoặc trong đường hầm mà không bật đèn pha
 - Thời tiết xấu (ví dụ như mưa lớn, bão tuyết hoặc sương mù dày đặc)
 - Mặt đường ẩm ướt, bị ánh nắng phản xạ chiếu vào.
 - Các dấu hiệu giao thông khác trên làn đường của bạn (mũi tên, chữ, v.v.).
 - Khoảng cách giữa xe bạn và xe phía trước ngắn nên khó phát hiện vạch phân làn.
 - Xe lấn làn từ làn bên cạnh hoặc xe phía trước chuyển làn.

Tiếp tục ở trang sau ⇒

⇒ Tiếp theo trang trước

- Hình dạng khúc cua trên đường đột ngột thay đổi.
- Bóng của lan can hoặc các vật tương tự chổng lên vạch phân làn.
- Có ánh sáng mạnh chiếu từ phía trước (ánh sáng mặt trời hoặc chùm đèn pha của phương tiện giao thông đang chạy tới, v.v.).
- Chiều rộng của làn đường quá hẹp hoặc quá rộng.
- Chiều rộng của làn đường đã thay đổi.

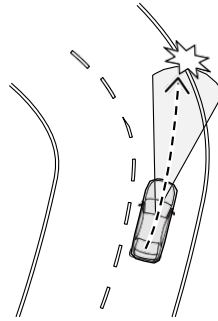

S03022

- Camera kép có thể gặp khó khăn khi phát hiện làn đường do hoạt động của camera.
 - Không có vạch phân làn hoặc bị mờ.
 - Vạch phân làn được sơn màu vàng.
 - Vạch phân làn có màu tương tự như màu mặt đường.
 - Vạch phân làn được vẽ thành đôi.
 - Chiều rộng của vạch phân làn hẹp.
 - Các vạch không phải là vạch phân làn được sơn trên đường.
 - Vạch phân làn chạm vào tường và cột điện.

- Hình dạng của các vạch phân làn đột ngột thay đổi (lối vào/lối ra của đường cong, đường cua và đường quanh co, v.v.).
- Có lề đường hoặc tường bên ở lề đường.
- Độ sáng thay đổi chẳng hạn như ở lối vào hoặc lối ra của đường hầm hoặc khi bạn lái xe dưới cầu vượt.
- Chưa lau sạch nước rửa kính trong hoặc sau khi vệ sinh kính chắn gió.

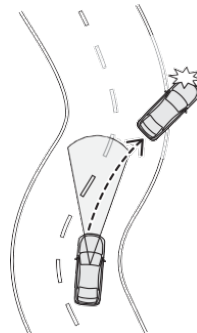

S02855

- Xe bị nghiêng một góc quá lớn do chở hàng hoặc các yếu tố khác.
- Tuyết, vũng nước hoặc chất làm tan tuyết vẫn còn trên mặt đường.
- Tầm quan sát bị hạn chế do cát, khói hoặc hơi nước ở trong gió thổi vào hay tầm quan sát phía trước bị che khuất do nước, tuyết, bụi bẩn hoặc bụi bắn lên bởi xe đi phía trước hoặc đang chạy tới.
- Kính chắn gió bị mờ, bẩn hoặc trầy xước, hoặc có tuyết, bụi bẩn, bụi hoặc sương bám vào hoặc bị ảnh hưởng theo cách khác. Những điều này sẽ làm giảm trường nhìn của camera ba chiều. Ngoài ra, ánh sáng phản chiếu từ bụi bẩn, v.v.
- Chưa lau sạch nước mưa hoặc bụi bẩn khỏi kính chắn gió. Rủi ro ở đây là camera kép có thể không phát hiện ra các làn đường.
- Trường nhìn của camera kép bị che khuất (ví dụ như đặt ca nô trên nóc xe).

THẬN TRỌNG

Trong các điều kiện sau, Cảnh báo đảo lán có thể không hoạt động.

- Đường quanh co
- Đường thay đổi đột ngột (lên dốc hoặc xuống dốc).
- Tốc độ xe thay đổi lớn.
- Ngay sau khi chuyển làn



LƯU Ý

- Việc phát hiện trạng thái đảo dựa trên dữ liệu lái xe trước đó vài phút. Trạng thái sẽ không được phát hiện ngay sau khi bắt đầu có dấu hiệu. Ngoài ra, cảnh báo có thể tiếp tục trong một thời gian ngay cả khi xe đã ngừng đảo.
- Cảnh báo đảo lán chỉ là một chức năng cảnh báo người lái. Khi người lái mệt mỏi, không tập trung trên đường hoặc không chú ý đến việc lái xe, đảm bảo nghỉ ngơi thường xuyên khi cần.
- Trong các điều kiện sau, Cảnh báo đảo lán sẽ không hoạt động.
 - Hệ thống hỗ trợ giữ làn đang hoạt động.
 - ⇒ Trang 98
 - Đèn báo Cảnh báo chuyển làn OFF sáng lên.
 - ⇒ Trang 144

Bật/tắt Cảnh báo đảo làn

Vận hành màn hình hiển thị thông tin để bật/tắt Cảnh báo đảo làn.

Bật chức năng này bằng cách chọn “Tắt cả các chức năng” hoặc “Chỉ cảnh báo Buzzer” trên màn hình “Chức Năng Ngăn Chệch Làn” trong phần cài đặt EyeSight.

Tắt chức năng này bằng cách chọn “Chỉ Chức Năng Ngăn Chệch Làn” hoặc “OFF” trên màn hình “Chức Năng Ngăn Chệch Làn” trong phần cài đặt EyeSight.

⇒ Trang 172

Nếu Cảnh báo đảo làn bị tắt, đèn báo Cảnh Báo Chệch Làn OFF sẽ sáng trên bảng tap-lô.



LƯU Ý

- Cài đặt bật/tắt cho hoạt động của Cảnh báo đảo làn cùng với Cảnh báo chệch làn.
- Trạng thái bật/tắt của Cảnh báo đảo làn được khôi phục khi bạn khởi động lại động cơ.

■ Đèn báo Cảnh Báo Chệch Làn OFF

Đèn báo này sáng khi công tắc đánh lửa được chuyển sang vị trí ON và vẫn sáng trong khoảng 10 giây sau khi động cơ khởi động, đèn tắt hoặc vẫn sáng tùy thuộc vào trạng thái hiện tại (ON hoặc OFF). Tính năng này sẽ bật khi Cảnh Báo Chệch Làn và Cảnh báo đảo làn tắt.

Đèn cũng sáng trong các điều kiện sau.

- Chọn chế độ Hệ thống điều khiển thân xe linh hoạt OFF.

⇒ Tham khảo Hướng dẫn sử dụng để biết thêm chi tiết.

- Hệ thống EyeSight bị sự cố.

⇒ Trang 167

- Hệ thống EyeSight tạm thời ngừng hoạt động.

⇒ Trang 169

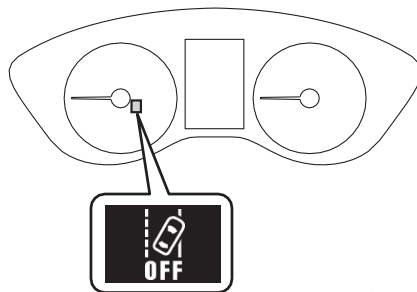

S04151

Cảnh báo xe phía trước di chuyển

Khi phương tiện dừng phía trước bắt đầu di chuyển, Cảnh báo xe phía trước di chuyển sẽ thông báo cho người lái bằng chỉ báo trên màn hình cụm đồng hồ và thông báo. Khi xe phía trước vẫn tiếp tục dừng (trong khoảng cách sau khoảng 12 m (39 ft) và xe của người lái vẫn dừng trong vài giây hoặc lâu hơn), hệ thống tiếp tục phát hiện xe phía trước và cảnh báo này sẽ kích hoạt nếu xe phía trước di chuyển khoảng 4 m (13 ft) trở lên trong khi xe của người lái vẫn đứng yên.

Chức năng này chỉ kích hoạt khi cần chọn ở vị trí “D”, “M” hoặc “N”.

Khi Cảnh báo xe phía trước di chuyển kích hoạt, một thông báo phát ra tiếng bíp hai âm và màn hình gián đoạn sẽ được hiển thị.

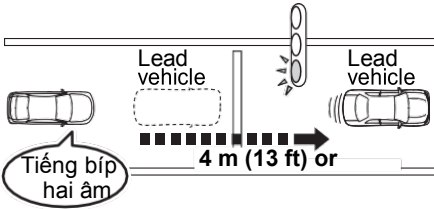

S03880



H00334

CẢNH BÁO

Ngay cả sau khi đã xuất hiện cảnh báo bằng âm thanh và trên màn hình chỉ báo, đừng quên kiểm tra cẩn thận khu vực xung quanh xe trước khi lái đi. Việc chỉ dựa vào Cảnh báo xe phía trước di chuyển có thể dẫn đến tai nạn.



LƯU Ý

- Có thể bật hoặc tắt cài đặt Cảnh báo xe phía trước di chuyển.
⇒ Trang 172
- Trong các điều kiện sau đây, Cảnh báo xe phía trước di chuyển có thể kích hoạt ngay cả khi phương tiện phía trước chưa bắt đầu di chuyển, hoặc có thể không kích hoạt ngay cả khi phương tiện phía trước đã bắt đầu di chuyển:
 - Xe máy hoặc vật tương tự chen vào giữa xe của bạn và phương tiện đang dừng phía trước.
 - Điều kiện thời tiết hoặc đường xá có thể cản trở việc phát hiện xe phía trước.
 - camera kép EyeSight mất khả năng phát hiện xe phía trước.
- Trong các điều kiện sau, Cảnh báo xe phía trước di chuyển sẽ không kích hoạt.
 - Hệ thống EyeSight bị sự cố.
⇒ Trang 167
 - Hệ thống EyeSight tạm thời ngừng hoạt động.
⇒ Trang 169

Màn hình hỗ trợ Eyesight

Trạng thái hoạt động của hệ thống EyeSight được phản chiếu ở phần dưới của kính chắn gió. Điều này cho phép người lái luôn nhận biết được các cảnh báo và thông tin hiển thị mà không cần rời sự chú ý khỏi môi trường lái xe xung quanh.

Các chỉ báo LED có thể được đặt thành ON/OFF.

⇒ Trang 172

Chỉ đối với chỉ báo màu xanh lá cây, độ sáng có thể được điều chỉnh khi xoay nút điều chỉnh độ sáng đèn.

⇒ Tham khảo Hướng dẫn sử dụng.

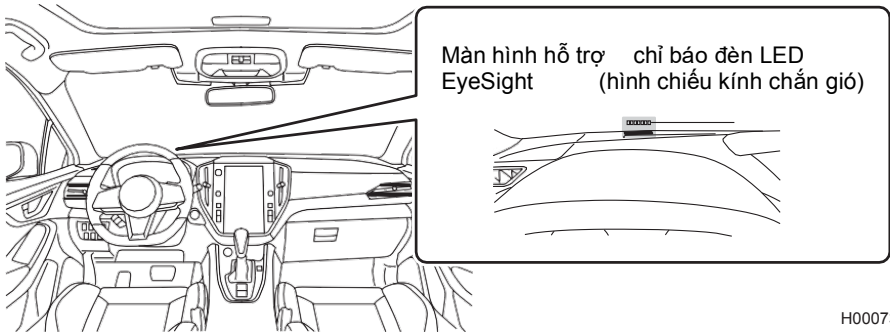

Vận hành Màn hình hỗ trợ EyeSight

Khi công tắc đánh lửa được chuyển sang vị trí ON, đèn báo LED sẽ sáng theo thứ tự Vàng → Đỏ → Xanh.

Khi tùy chỉnh Màn hình hỗ trợ EyeSight được bật, đèn sẽ sáng hai lần.

Để thông báo cho người lái về tình trạng hoạt động của EyeSight khi đang lái xe, các đèn báo LED chiếu sáng theo tình trạng hoạt động của EyeSight và ánh sáng phát ra được phản chiếu ở phần dưới của kính chắn gió.

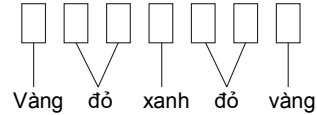

S03882

Màn hình hiển thị	Điều kiện
Đèn báo màu đỏ nhấp nháy đồng thời (4 chỉ báo)	<ul style="list-style-type: none"> Cảnh báo khoảng cách theo sau, Phanh phòng tránh va chạm (phanh chính hoặc phanh thứ cấp), Chức năng đánh lái khẩn cấp (nếu được trang bị), cảnh báo “Phát hiện chướng ngại vật” hoặc Hệ thống kiểm soát bước ga phòng tránh va chạm đang hoạt động. Hệ thống hỗ trợ giữ làn đã bị hủy khi không có hoạt động của vô lăng.
Đèn báo màu đỏ nhấp nháy (một bên)	Hệ thống hỗ trợ giữ làn đang hoạt động và phương tiện có xu hướng rời khỏi làn đường. Bên mà xe rời làn sẽ nhấp nháy và bên không rời làn sẽ sáng.
Đèn báo màu vàng nhấp nháy (một bên)	Cảnh báo chuyển làn đang hoạt động. Bên mà xe đã rời làn sẽ nhấp nháy và bên không rời làn sẽ sáng.
Đèn báo màu vàng nhấp nháy (luân phiên)	Cảnh báo đảo làn đang hoạt động.
Đèn báo màu vàng nhấp nháy đồng thời	<ul style="list-style-type: none"> Không phát hiện hoạt động của vô lăng trong một khoảng thời gian nhất định. Hệ thống hỗ trợ giữ làn đã bị hủy tự động (nhấp nháy nhanh). Chức Năng Ngăn Chệch Làn đã bị hệ thống tự động hủy (nhấp nháy nhanh).
Đèn báo màu xanh lá cây sáng lên	Phát hiện có xe phía trước khi Kiểm soát hành trình thích ứng đang hoạt động.

Kiểm soát hành trình thông thường

Kiểm soát hành trình thông thường là một hệ thống hỗ trợ, giúp lái xe thoải mái hơn trên đường cao tốc, xa lộ và đường lớn dành cho ô tô. Hệ thống có thể được sử dụng để di chuyển với tốc độ không đổi bằng cách duy trì tốc độ xe do người lái thiết lập. Bạn không được vượt quá giới hạn tốc độ đã đặt.





CẢNH BÁO

- Khi Kiểm soát hành trình thông thường đang hoạt động, hệ thống không thực hiện kiểm soát theo sau để duy trì khoảng cách theo sau, như khi sử dụng Kiểm soát hành trình thích ứng.
Chú ý lái xe an toàn và đạp bàn đạp phanh để giảm tốc xe khi cần thiết nhằm đảm bảo khoảng cách an toàn theo sau xe phía trước.
- Trong các điều kiện sau, không sử dụng Kiểm soát hành trình thông thường. Điều này có thể dẫn đến tai nạn.
 - Đường đông xe cộ hoặc đường có khúc cua gấp
Việc duy trì tốc độ thích hợp trong điều kiện đường xá như vậy có thể khó khăn.
 - Đường đóng băng, đường phủ tuyết hoặc đường trơn trượt khác. Lốp xe có thể bị trượt và quay, gây mất kiểm soát xe.
 - Xuống dốc đứng
Có thể vượt qua tốc độ xe đã đặt.
 - Xuống dốc đứng liên tục
Phanh có thể quá nhiệt.
- Khi sử dụng Kiểm soát hành trình thông thường, luôn cài đặt tốc độ theo giới hạn tốc độ, luồng giao thông, điều kiện đường xá và các điều kiện khác.





THẬN TRỌNG

Khi sử dụng Kiểm soát hành trình, chú ý kiểm tra khu vực hiển thị EyeSight để xác nhận chế độ Kiểm soát hành trình nào được chọn: Kiểm soát hành trình thích ứng hoặc Kiểm soát hành trình thông thường.

- Nếu chọn Kiểm soát hành trình thích ứng  (Chỉ báo Kiểm soát hành trình sẽ sáng).
- Nếu chọn Kiểm soát hành trình thông thường  (Chỉ báo Kiểm soát hành trình thông thường sẽ sáng).





LƯU Ý

- Khi tắt điều khiển hành trình chính và nhấn công tắc  (CRUISE) Kiểm soát hành trình thích ứng
 - Khi kiểm soát hành trình chính được bật, có thể chuyển đổi giữa Kiểm soát hành trình thích ứng và Kiểm soát hành trình thông thường bằng cách nhấn vào công tắc.  /  (Cài đặt khoảng cách theo sau)*.
- *: Để chuyển sang Kiểm soát hành trình thông thường, nhấn và giữ công tắc trong khoảng 2 giây hoặc lâu hơn.
- Kiểm soát hành trình thông thường có thể được sử dụng ngay cả khi EyeSight tạm thời dừng.

Cách sử dụng Kiểm soát hành trình thông thường

■ Cài đặt Kiểm soát hành trình thông thường

(1) Đặt Kiểm soát hành trình thích ứng sang trạng thái chờ

Nhấn công tắc  (CRUISE). Lúc này,  (Chỉ báo Kiểm soát hành trình thích ứng) (trắng) và chỉ báo cài đặt khoảng cách sau được hiển thị ở khu vực hiển thị EyeSight trên màn hình cụm đồng hồ. Màn hình tốc độ xe đã đặt sẽ đọc “- - - km/h (- - MPH)”.

Khi công tắc  (CRUISE), chế độ kiểm soát hành trình ban đầu luôn là Kiểm soát hành trình thích ứng.

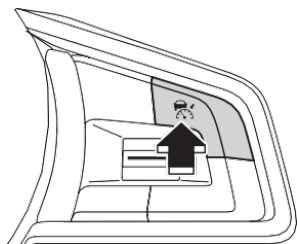

H00067



Chỉ báo
cài đặt
khoảng
cách theo
sau

Chỉ báo
Kiểm
soát
hành
trình
thích
ứng
(trắng)



H00187

(2) Chuyển sang Kiểm soát hành trình thông thường.

Nhấn và giữ công tắc  /  (Cài đặt khoảng cách theo sau) trong khoảng 2 giây hoặc lâu hơn để chuyển từ Kiểm soát hành trình thích ứng sang Kiểm soát hành trình thông thường. Thông báo phát ra 1 tiếng bíp ngắn.

Lúc này, chỉ báo cài đặt khoảng cách theo sau ở khu vực hiển thị EyeSight trên màn hình cụm đồng hồ sẽ tắt và  (Chỉ báo Kiểm soát hành trình thông thường) (trắng) được hiển thị.

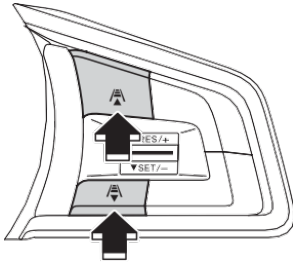

H00071

Chỉ báo Kiểm soát hành trình thông thường (trắng)



H00224

Để đặt trạng thái sẵn sàng:

Kiểm soát hành trình thông thường có thể được kích hoạt khi tất cả các điều kiện sau được đáp ứng và **READY** (Chỉ báo READY) được hiển thị ở khu vực hiển thị EyeSight.

- Tất cả các cửa (trừ nắp) đều đóng.
- Người lái thắt đai an toàn.
- Phanh tay điện tử không hoạt động.
Đèn báo phanh tay điện tử tắt.
- Cần chọn ở vị trí “D” hoặc “M”.
- Không đạp bàn đạp phanh.
- Đường không dốc.
- Tay lái không được quay đáng kể theo cả hai hướng.

Chỉ báo READY



H00225

Kiểm soát hành trình thông thường

- Tốc độ xe trong khoảng từ 30 km/h (20 dặm/giờ) đến 200 km/h (125 dặm/giờ).
- Động cơ không chạy ở vòng tua cao.
- Hệ thống điều khiển thân xe linh hoạt hoặc Chức năng kiểm soát lực kéo không hoạt động.
- Hệ thống điều khiển thân xe linh hoạt ở chế độ Hệ thống điều khiển thân xe linh hoạt hoặc chế độ kiểm soát lực kéo.

(3) Điều khiển bàn đạp ga để đạt tốc độ mong muốn.

(4) Khi xe đạt đến tốc độ mong muốn, nhấn công tắc RES/SET sang bên “RES/+” hoặc bên “SET/-”.

Tốc độ xe tại thời điểm nhấn công tắc sẽ trở thành tốc độ xe đã đặt và quá trình lái xe với tốc độ không đổi sẽ bắt đầu.

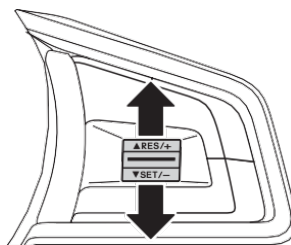

H00068

Khi Kiểm soát hành trình thông thường được kích hoạt, **READY** (Chỉ báo READY) tắt, tốc độ xe đã đặt sẽ được hiển thị, và  (Chỉ báo Kiểm soát hành trình thông thường) đổi từ trắng sang xanh.

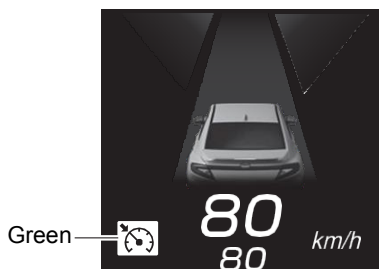

H00226



**CẢNH BÁO**

- Cảnh báo “Phát hiện chướng ngại vật” sẽ không kích hoạt khi Kiểm soát hành trình thông thường đang hoạt động.
- Khi sử dụng Kiểm soát hành trình thông thường, luôn cài đặt tốc độ theo giới hạn tốc độ, luồng giao thông, điều kiện đường xá và các điều kiện khác.

**THẬN TRỌNG**

Trong quá trình sử dụng Kiểm soát hành trình thông thường, kiểm soát chân ga và phanh để theo sau phương tiện phía trước sẽ không được thực hiện. Vận hành chân ga và bàn đạp phanh khi cần thiết.

**LƯU Ý**

- Trên đường xuống dốc, phanh tự động có thể hoạt động để duy trì tốc độ xe đã đặt.
- Khi lái xe trên đường cong, xe không thể tăng tốc hoặc có thể giảm tốc, ngay cả khi tốc độ xe đã đặt cao hơn tốc độ xe hiện tại.
- Để quay lại sử dụng Kiểm soát hành trình thích ứng, hủy Kiểm soát hành trình thông thường và sau đó nhấn nhanh vào công tắc  /  (Cài đặt khoảng cách theo sau). Thông báo sẽ phát ra (1 tiếng bíp ngắn) khi chuyển sang Kiểm soát hành trình thích ứng.

■ Tăng tốc độ xe đã đặt

● Sử dụng công tắc RES/SET

- Nhấn nhanh sang phía “RES/+”.
Mỗi khi nhấn công tắc, tốc độ xe đã đặt sẽ tăng theo gia số 5 km/h (5 dặm/giờ).
- Nhấn liên tục về phía “RES/+”.

Trong khi nhấn công tắc, tốc độ xe đã thiết lập sẽ tăng theo gia số 1 km/h (1 dặm/giờ).

Khi vận hành công tắc, tốc độ xe đã đặt sẽ thay đổi trên màn hình cụm đồng hồ.

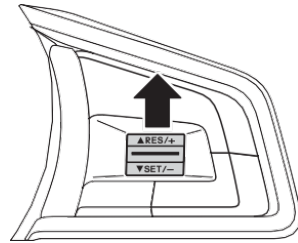

H00069

● Sử dụng bàn đạp ga

1. Đạp bàn đạp ga để tăng tốc độ xe.
2. Khi đạt đến tốc độ mong muốn, nhấn công tắc RES/SET sang phía “SET/-”. Tốc độ tại thời điểm nhấn công tắc sẽ được đặt làm tốc độ xe đã đặt mới và được thể hiện trên khu vực hiển thị EyeSight.

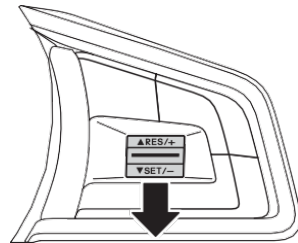

H00070

■ Giảm tốc độ xe đã đặt

● Sử dụng công tắc RES/SET

- Nhấn nhanh sang phía “SET/-”.
- Mỗi khi nhấn công tắc, tốc độ xe đã đặt sẽ giảm theo gia số 5 km/h (5 dặm/giờ).
- Nhấn liên tục về phía “SET/-”.

Trong khi nhấn công tắc, tốc độ xe đã thiết lập sẽ giảm theo gia số 1 km/h (1 dặm/giờ).

Khi vận hành công tắc, tốc độ xe đã đặt sẽ thay đổi trên màn hình cụm đồng hồ.

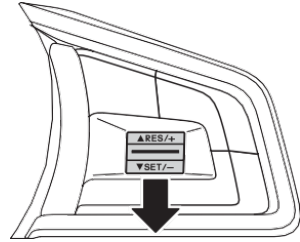

H00070

● Sử dụng bàn đạp phanh

1. Đạp bàn đạp phanh để giảm tốc độ xe.

Kiểm soát hành trình thông thường sẽ bị hủy và  (Chỉ báo Kiểm soát hành trình thông thường) chuyển từ xanh sang trắng.

2. Khi đạt đến tốc độ mong muốn, nhấn công tắc RES/SET sang phía “SET/-”.

Tốc độ tại thời điểm nhấn công tắc sẽ được đặt làm tốc độ xe đã đặt mới và được thể hiện trên khu vực hiển thị EyeSight.

■ Tăng tốc tạm thời

Đạp bàn đạp ga để tăng tốc tạm thời.

Khi nhả bàn đạp ga, xe sẽ trở về tốc độ xe đã đặt.

■ Giảm tốc tạm thời

Đạp bàn đạp phanh để giảm tốc tạm thời. Khi đạp chân phanh, Kiểm soát hành trình thông thường sẽ bị hủy. Trong khi tốc độ xe đã đạt vẫn hiển thị trên khu vực hiển thị EyeSight,  (Chỉ báo Kiểm soát hành trình thông thường) thay đổi từ xanh sang trắng.

Nhả bàn đạp phanh và nhấn công tắc RES/SET sang phía “RES/+” để đặt lại tốc độ xe đã đặt.

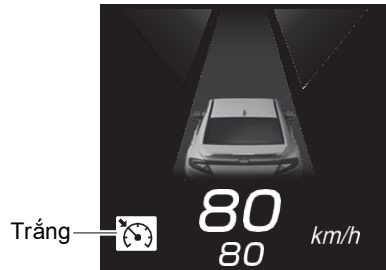

H00226

■ Hủy Kiểm soát hành trình thông thường

● Hủy bằng thao tác người lái

Bất kỳ thao tác nào sau đây sẽ hủy Kiểm soát hành trình thông thường.

- Đạp bàn đạp phanh.

 (Chỉ báo Kiểm soát hành trình thông thường) thay đổi từ xanh sang trắng trong khi tốc độ xe đã đạt vẫn hiển thị trên khu vực hiển thị EyeSight.

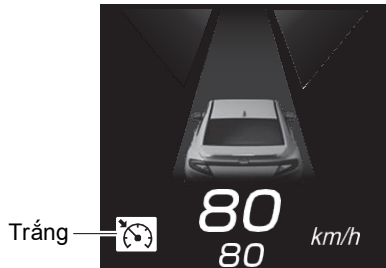

H00226

- Nhấn công tắc  (CRUISE).

 (Chỉ báo Kiểm soát hành trình thông thường) thay đổi từ xanh sang trắng trong khi tốc độ xe đã đạt vẫn hiển thị trên khu vực hiển thị EyeSight.

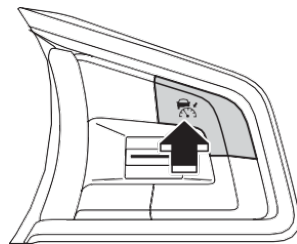

H00067

● Hủy tự động bằng hệ thống

Trong các trường hợp sau, thông báo sẽ phát ra 1 tiếng bíp ngắn và 1 tiếng bíp dài và Kiểm soát hành trình thích ứng sẽ tự động bị hủy.

 (Chỉ báo Kiểm soát hành trình thông thường) thay đổi từ xanh sang trắng. Ngoài ra, thông báo hủy Kiểm soát hành trình thông thường sẽ hiển thị trên màn hình.

Sau khi các điều kiện liệt kê bên dưới đã được giải quyết, thực hiện lại thao tác thiết lập kiểm soát hành trình để kích hoạt lại kiểm soát hành trình.

Trắng



H00227

- Cần chọn được chuyển sang vị trí khác ngoài “D” hoặc “M”.
 - Kiểm soát hành trình thông thường có thể được tiếp tục sau khi cần chọn được đưa về vị trí “D” hoặc “M”.
- Tốc độ của xe giảm xuống khoảng 25 km/h (16 dặm/giờ) trở xuống (do đường rất dốc hoặc một số lý do khác).
- Tốc độ xe tăng lên khoảng 220 km/h (135 dặm/giờ) trở lên.
- Hệ thống điều khiển thân xe linh hoạt hoặc Chức năng kiểm soát lực kéo được kích hoạt.
- Bất kỳ cửa nào (trừ cốp) đều mở.
- Người lái không thắt đai an toàn.
- Phanh tay điện tử được kích hoạt.
- Hệ thống EyeSight bị sự cố.  (Chỉ báo cảnh báo EyeSight: Vàng)
 - ⇒ Trang 167
- Tay lái bị xoay nhiều theo một trong hai hướng.
- Đường rất dốc.
- Phanh thứ cấp phòng tránh va chạm được kích hoạt.
- Bàn đạp ga bị ngắt liên tục trong thời gian dài.
- Chọn chế độ Hệ thống điều khiển thân xe linh hoạt OFF.
 - Kiểm soát hành trình thông thường có thể được tiếp tục sau khi Hệ thống điều khiển thân xe linh hoạt đã được chuyển sang chế độ Hệ thống điều khiển thân xe linh hoạt hoặc chế độ kiểm soát lực kéo.
- Tốc độ động cơ tăng lên đến vòng tua cao.



CẢNH BÁO

Không sử dụng Kiểm soát hành trình thông thường trên đường trơn trượt. Điều này có thể dẫn đến tai nạn.



THẬN TRỌNG

Khi chuyển cần chọn sang vị trí “N”, Kiểm soát hành trình thông thường sẽ tự động bị hủy. Không chuyển cần sang vị trí “N” trừ khi trong trường hợp khẩn cấp. Nếu không, phanh động cơ có thể không hoạt động và có thể gây ra tai nạn.



LƯU Ý

- Nếu EyeSight bị sự cố,  (Chỉ báo cảnh báo EyeSight: Vàng) sẽ hiển thị trên màn hình cụm đồng hồ. Nếu điều này xảy ra, dừng xe ở vị trí an toàn, sau đó tắt máy và khởi động lại. Nếu đèn báo vẫn sáng sau khi khởi động lại động cơ thì không thể sử dụng Kiểm soát hành trình thông thường. Điều này sẽ không gây trở ngại cho việc lái xe thông thường. Tuy nhiên nên liên hệ với đại lý SUBARU và yêu cầu kiểm tra hệ thống.
⇒ Trang 167
- Khi hoạt động của Kiểm soát hành trình thông thường đã tự động bị hủy, thực hiện lại thao tác cài đặt sau khi đã khắc phục nguyên nhân gây ra việc hủy. Nếu không thể kích hoạt chức năng kiểm soát hành trình ngay cả khi tình trạng đã được khắc phục, EyeSight có thể đang bị sự cố. Điều này sẽ không gây trở ngại cho việc lái xe thông thường. Tuy nhiên nên liên hệ với đại lý SUBARU và kiểm tra hệ thống.

■ Khôi phục tốc độ xe đã đặt trước đó

Tốc độ xe đã đặt trước đó được lưu trong bộ nhớ. Để khôi phục tốc độ xe đã đặt, nhấn công tắc RES/SET sang bên “RES/+”.  (Chỉ báo Kiểm soát hành trình thông thường thay đổi từ trắng sang xanh).

Bạn có thể khôi phục tốc độ xe đã đặt khi tốc độ xe đã đặt trước đó đã được lưu và tốc độ xe hiện tại là khoảng 30 km/h (20 dặm/giờ) trở lên.

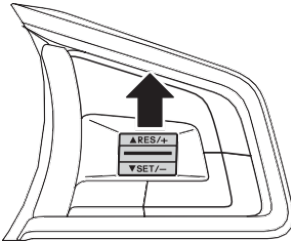

H00069

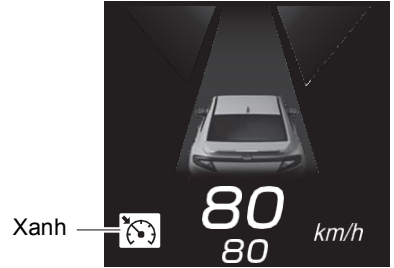

H00226





LƯU Ý

- Tốc độ xe được lưu trong bộ nhớ sẽ bị xóa trong các trường hợp sau:
 - Kiểm soát hành trình được tắt bằng cách nhấn công tắc  (CRUISE).
 - Nhấn công tắc LIM (Giới hạn tốc độ thủ công) để thay đổi từ Kiểm soát hành trình thông thường sang Giới hạn tốc độ thủ công.
 - Chế độ kiểm soát hành trình đã được chuyển từ Kiểm soát hành trình thông thường sang Kiểm soát hành trình thích ứng.
- Xe chạy liên tục và tương ứng với tốc độ xe đã đặt trong khoảng từ 30 km/h (20 dặm/giờ) đến 200 km/h (125 dặm/giờ).
- Nếu không có tốc độ xe nào được lưu trong bộ nhớ (tốc độ xe trước đó), đặt tốc độ xe hiện tại bằng cách nhấn công tắc RES/SET ở phía “RES/+”.
⇒ Trang 156

■ Tắt Kiểm soát hành trình thông thường

Bất kỳ thao tác nào sau đây sẽ tắt Kiểm soát hành trình thông thường.

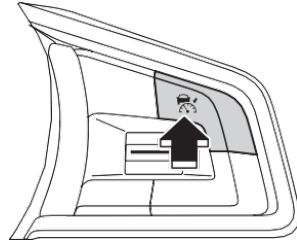

- Khi Kiểm soát hành trình thông thường không hoạt động, nhấn công tắc  (CRUISE).  (Chỉ báo Kiểm soát hành trình thông thường) tắt trên khu vực hiển thị EyeSight.



H00067

- Nhấn công tắc LIM (Giới hạn tốc độ thủ công).

Kiểm soát hành trình thông thường tắt và Giới hạn tốc độ thủ công bật.

-  (Chỉ báo Kiểm soát hành trình thông thường) tắt trên khu vực hiển thị EyeSight và
-  (Chỉ báo Giới hạn tốc độ) sáng màu trắng.

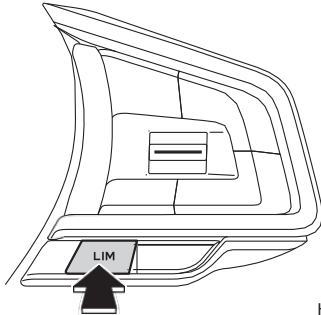

H00096

Chỉ báo
Giới hạn
tốc độ
(trắng)

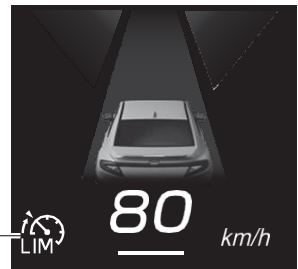

H00193

Danh sách âm thanh còi/kèn Xe

Âm thanh còi/kèn	Trạng thái	Trang tham khảo
Một tiếng bíp liên tục	Phanh phòng tránh và chạm: Phanh thứ cấp đang hoạt động.	⇒ Trang 48
	Chức năng đánh lái khẩn cấp đang hoạt động.	⇒ Trang 53
1 tiếng bíp ngắn và 1 tiếng bíp dài	Kiểm soát hành trình thích ứng hoặc Kiểm soát hành trình thông thường tự động bị hủy.	⇒ Trang 91 và 161
	Giới hạn tốc độ thủ công tự động bị hủy.	⇒ Trang 118
	Chức năng dừng nghỉ bị hủy và phanh tay điện tử sẽ tự động được áp dụng.	⇒ Trang 91
	Hệ thống hỗ trợ giữ làn hoặc Chức Năng Ngăn Chệch Làn tự động bị hủy.	⇒ Trang 109 và 130
1 tiếng bíp ngắn và 1 tiếng bíp dài (lặp lại)	Hệ thống hỗ trợ giữ làn tự động bị hủy vì không có hoạt động lái nào được phát hiện trong một thời gian dài.	⇒ Trang 110
Lặp lại 2 tiếng bíp ngắn	Chức Năng Ngăn Chệch Làn đã hoạt động trong một thời gian dài hoặc Chức Năng Ngăn Chệch Làn đã hoạt động nhiều lần khi không có hoạt động của vô lăng.	⇒ Trang 127
Những tiếng bíp ngắn lặp đi lặp lại	Phanh phòng tránh và chạm: Phanh chính đang hoạt động.	⇒ Trang 48
	Phanh phòng tránh và chạm: Cảnh báo khoảng cách theo sau đang hoạt động.	
	Cảnh báo “Phát hiện chướng ngại vật” từ Kiểm soát hành trình thích ứng đang hoạt động.	⇒ Trang 96
	Hệ thống kiểm soát bước ga phòng tránh và chạm đang hoạt động.	⇒ Trang 132
2 tiếng bíp ngắn	Hệ thống không phát hiện hoạt động lái của người điều khiển trong một khoảng thời gian nhất định khi Hệ thống hỗ trợ giữ làn đang hoạt động.	⇒ Trang 110

Âm thanh còi/kèn	Trạng thái	Trang tham khảo
3 tiếng bíp ngắn	Hệ thống hỗ trợ giữ làn đang hoạt động và phương tiện có xu hướng đang rời khỏi làn đường.	⇒ Trang 111
	Cảnh báo chuyển làn đang hoạt động.	⇒ Trang 140
	Cảnh báo đảo làn đang hoạt động.	⇒ Trang 145
1 tiếng bíp ngắn	Một trong hai điều sau xảy ra khi Kích hoạt Kiểm soát hành trình thích ứng. - Phát hiện có phương tiện phía trước*. - Không còn phát hiện thấy phương tiện phía trước*.	⇒ Trang 78
	Chế độ kiểm soát hành trình (Kiểm soát hành trình thích ứng — Kiểm soát hành trình thông thường) được thay đổi.	⇒ Trang 155 và 157
	EyeSight đang bị sự cố.	⇒ Trang 167
	Hoạt động EyeSight tạm thời bị dừng.	⇒ Trang 169
5 tiếng bíp ngắt quãng, 1 tiếng bíp ngắn và 1 tiếng bíp dài	Chức năng dừng nghỉ của Kiểm soát hành trình thích ứng tiếp tục trong 10 phút và phanh tay điện tử sẽ tự động được áp dụng.	⇒ Trang 88
Tiếng bíp hai	Cảnh báo xe phía trước di chuyển đang hoạt động	⇒ Trang 149

*: Có thể bật hoặc tắt thông báo phát hiện thấy phương tiện phía trước hoặc khi không còn phát hiện (Âm thanh Cảnh báo xe phía trước di chuyển), cũng như Cảnh báo xe phía trước di chuyển.

⇒ Trang 172

Sự cố EyeSight và dừng tạm thời

Nếu phát hiện có sự cố trong hệ thống EyeSight, các chỉ báo trên bảng tap-lô và màn hình cụm đồng hồ sẽ thông báo cho người lái về sự cố. Kiểm tra nội dung hiển thị và thực hiện hành động thích hợp.

■ Sự cố (bao gồm lệch vị trí/góc của camera kép)

Cảnh báo phát ra 1 tiếng bíp ngắn và  (Chỉ báo cảnh báo EyeSight: Vàng) nhấp nháy hoặc sáng. Một thông báo cũng sẽ được hiển thị trên màn hình cụm đồng hồ.

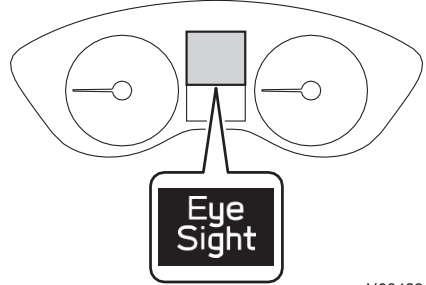

H00429



Màn hình hiển thị	Nguyên nhân	Hành động
 S03005	Đã xảy ra sự cố EyeSight hoặc lệch vị trí/góc của camera ba chiều.	Cần kiểm tra và thực hiện điều chỉnh. Liên hệ với đại lý SUBARU.

THẬN TRỌNG

Nếu  (Chỉ báo cảnh báo EyeSight: Vàng) và đèn cảnh báo lỗi động cơ sáng cùng lúc khi đang lái xe, đưa xe của bạn đến đại lý SUBARU kiểm tra/sửa chữa càng sớm càng tốt. Không thể sử dụng EyeSight nếu có bất thường với động cơ, v.v



LƯU Ý

- Nếu  (Chỉ báo cảnh báo EyeSight: Vàng) đang sáng hoặc nhấp nháy, dừng xe ở vị trí an toàn, tắt động cơ và sau đó khởi động lại.
- Nếu đèn báo tiếp tục sáng hoặc nhấp nháy ngay cả khi động cơ đã được khởi động lại, hệ thống EyeSight đã bị sự cố. Trong trường hợp này, tất cả các chức năng EyeSight sẽ bị dừng. Xe vẫn có thể được điều khiển bình thường. Tuy nhiên, cần liên hệ với đại lý SUBARU để được kiểm tra.
- Nếu  (Chỉ báo cảnh báo EyeSight: Vàng) sáng hoặc nhấp nháy, hệ thống tự động phanh khi lùi (RAB) sẽ không hoạt động.

■ Dừng tạm thời

Cảnh báo sẽ phát ra 1 tiếng bip ngắn và  (Chỉ báo EyeSight dừng tạm thời: Trắng) sẽ sáng.

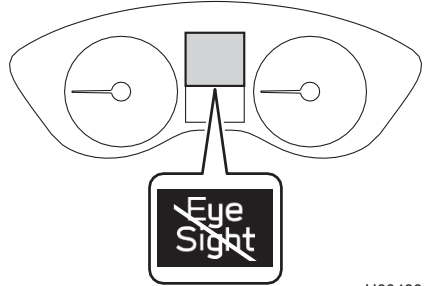

Một thông báo cũng sẽ được hiển thị trên màn hình cụm đồng hồ.

Khi nguyên nhân đã được giải quyết, việc dừng tạm thời sẽ bị hủy và hệ thống EyeSight sẽ tự động khởi động lại.





H00430

Màn hình hiển thị	Nguyên nhân	Hành động
 <p>S02996</p>	<p>camera kép rất khó phát hiện các đối tượng ở phía trước.</p> <ul style="list-style-type: none"> • Kính chắn gió bị bẩn hoặc có sương mù. • Điều kiện thời tiết kém • Ánh sáng mạnh từ phía trước 	<ul style="list-style-type: none"> • Vệ sinh kính chắn gió. • Trong điều kiện thời tiết xấu hoặc nếu có ánh sáng mạnh từ phía trước, hệ thống EyeSight sẽ khởi động lại sau khi bạn đã lái xe trong một khoảng thời gian và các điều kiện ảnh hưởng đến hệ thống đã được cải thiện. Nếu hệ thống không khởi động lại, ngay cả sau khi điều kiện đã được cải thiện và một khoảng thời gian đã trôi qua, liên hệ với đại lý SUBARU để được kiểm tra. • Nếu bên trong kính chắn gió phía trước camera kép bị bẩn, liên hệ với đại lý SUBARU để được kiểm tra.

Màn hình hiển thị	Nguyên nhân	Hành động
	<p>Ở nhiệt độ thấp hoặc cao</p>	<p>Hệ thống sẽ khởi động lại khi nhiệt độ nằm trong phạm vi hoạt động của hệ thống EyeSight.</p> <p>Nếu hệ thống không khởi động lại, ngay cả khi nhiệt độ bên trong xe nằm trong phạm vi hoạt động, liên hệ với đại lý SUBARU để được kiểm tra.</p>
	<ul style="list-style-type: none"> • Hệ thống EyeSight đang khởi động. • Hệ thống xác định xe đang rất nghiêng. • Phanh thứ cấp phòng tránh và chạm đã hoạt động 3 lần sau khi khởi động động cơ. • Động cơ đã dừng (trừ khi động cơ được dừng tự động bởi hệ thống tự động tạm dừng/khởi hành). • Hệ thống lái trợ lực điện trong tình trạng đề phòng quá nhiệt do vô lăng đã được vận hành trong khi xe dừng lại hoặc lái xe với tốc độ quá chậm. 	<p>Hệ thống sẽ khởi động lại khi nguyên nhân đã được giải quyết. Lúc này, có thể mất một khoảng thời gian để hệ thống khởi động lại.</p> <p>Nếu hệ thống không khởi động lại, ngay cả sau khi điều kiện đã được cải thiện và một khoảng thời gian đã trôi qua, liên hệ với đại lý SUBARU để được kiểm tra.</p>



LƯU Ý

- Khi  (Chỉ báo EyeSight dừng tạm thời: Trắng) sáng, không có chức năng EyeSight nào có thể được sử dụng ngoại trừ Giới hạn tốc độ thủ công hoặc Kiểm soát hành trình thông thường.
- Khi  (Chỉ báo EyeSight dừng tạm thời: Trắng) sáng, hệ thống tự động phanh khi lùi (RAB) có thể không hoạt động.

Thông tin phần mềm nguồn mở

EyeSight chứa Phần mềm nguồn mở (OSS).

Thông tin giấy phép và/hoặc mã nguồn của PMNM đó có thể được tìm thấy tại URL sau.

<https://oss.veoneer.com/subaru>

Thay đổi cài đặt

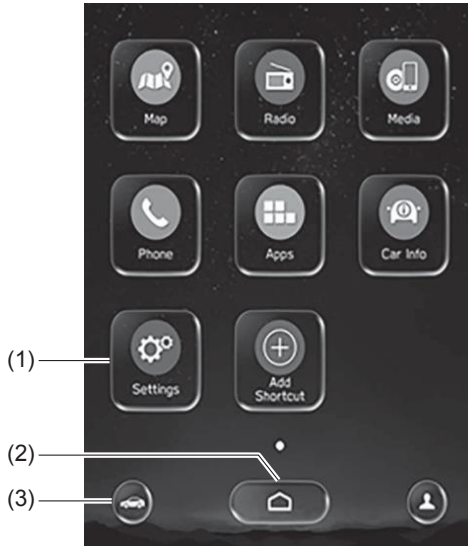

■ Mẫu màn hình 11,6 inch



S03987

- (1) Biểu tượng cài đặt
- (2) Biểu tượng HOME
- (3) Biểu tượng cài đặt xe

Thay đổi cài đặt hệ thống EyeSight như sau:

1. Chạm  (HOME).
2. →  (Cài đặt)
3. → “Xe”
4. Chọn menu ưa tiên.

Các điều chỉnh cài đặt đối với các mục sau có thể được thay đổi theo cách thủ công để đáp ứng các yêu cầu cá nhân của bạn.

	Mục	Cài đặt
EyeSight	Phanh phòng tránh va chạm	Cài đặt ON/Cài đặt OFF
	Chức Năng Ngăn Chệch Làn	Tắt cả các chức năng/ Chỉ Chức Năng Ngăn Chệch Làn/ Chỉ cảnh báo Buzzer/ OFF
	Đặc điểm tăng tốc của Kiểm soát hành trình *	Mức 1 (Eco)/Mức 2 (Comfort)/Mức 3 (Standard)/Mức 4 (Dynamic)
	Âm thanh thu nhận phương tiện phía trước	ON/OFF
	Màn hình di chuyển phương tiện phía trước	ON/OFF
	Chọn Lái xe bên trái/Lái xe bên phải	Làn bên phải/Làn bên trái
Màn hình hỗ trợ EyeSight	Chỉ báo màu đỏ	ON/OFF
	Chỉ báo màu vàng	ON/OFF
	Chỉ báo màu xanh lá cây	ON/OFF
CHỌN CHẾ ĐỘ LÁI (EyeSight)*	—	Mức 1 (Eco)/Mức 2 (Comfort)/Mức 3 (Standard)/Mức 4 (Dynamic)
Âm lượng cảnh báo	—	Min/Mid/Max

*: nếu được trang bị

Thay đổi cài đặt

Chạm  (Biểu tượng cài đặt xe) để hiển thị các mục có thể thay đổi khi lái xe.
Thay đổi cài đặt hệ thống EyeSight như sau:

1. Chạm  (Biểu tượng cài đặt xe).
2. Chọn menu ưu tiên.

	Mục	Cài đặt
Kiểm soát phương tiện	Đặc điểm tăng tốc của Kiểm soát hành trình/CHỌN CHẾ ĐỘ LÁI (EyeSight)*	Mức 1 (Eco)/Mức 2 (Comfort)/Mức 3 (Standard)/Mức 4 (Dynamic)
Hỗ trợ lái xe	Phanh phòng tránh va chạm	Cài đặt ON/Cài đặt OFF
	Chức Năng Ngăn Chệch Làn	Tắt cả các chức năng/ Chỉ Chức Năng Ngăn Chệch Làn/ Chỉ cảnh báo Buzzer/ OFF
Khác	Âm lượng cảnh báo	Min/Mid/Max

*: nếu được trang bị

■ Hạng mục có thể cài đặt

● Phanh phòng tránh va chạm

Có thể kích hoạt (ON) hoặc vô hiệu hoá (OFF) Phanh phòng tránh va chạm và Hệ thống kiểm soát bước ga phòng tránh va chạm.

● Chức Năng Ngăn Chệch Làn

Có thể kích hoạt (ON) hoặc vô hiệu hoá (OFF) Chức Năng Ngăn Chệch Làn và/hoặc cảnh báo buzzer (Cảnh Báo Chệch Làn và Cảnh báo đảo làn).

- Tắt cả các chức năng: Kích hoạt cả Chức Năng Ngăn Chệch Làn và cảnh báo buzzer.
- Chỉ Chức Năng Ngăn Chệch Làn: Chỉ kích hoạt Chức Năng Ngăn Chệch Làn.
- Chỉ cảnh báo buzzer: Chỉ kích hoạt cảnh báo buzzer.
- OFF: Vô hiệu hoá cả Chức Năng Ngăn Chệch Làn và cảnh báo buzzer.

● Đặc điểm tăng tốc của Kiểm soát hành trình/CHỌN CHẾ ĐỘ LÁI (EyeSight) (nếu được trang bị)

Đặc điểm tăng tốc của Kiểm soát hành trình của Kiểm soát hành trình thích ứng và Hệ thống Kiểm soát hành trình thông thường có thể được đặt thành một trong bốn cấp độ.

- Mức 1 (Eco): Chế độ tập trung vào điều khiển xe êm ái và tiết kiệm nhiên liệu tối ưu.
- Mức 2 (Comfort): Chế độ tập trung vào điều khiển xe mượt mà.
- Mức 3 (Standard): Chế độ tập trung vào tăng tốc phản ứng nhanh.
- Mức 4 (Dynamic): Chế độ được sử dụng khi cần tăng tốc mạnh.

● Âm thanh thu nhận phương tiện phía trước

Có thể kích hoạt (ON) hoặc vô hiệu hoá (OFF) Âm thanh thu nhận phương tiện phía trước.

● Màn hình di chuyển phương tiện phía trước

Có thể kích hoạt (ON) hoặc vô hiệu hoá (OFF) Màn hình di chuyển phương tiện phía trước.

● Chọn Lái xe bên trái/Lái xe bên phải (Tùy chỉnh làn đường lái xe)

Có thể chuyển đổi giữa lái xe bên trái và lái xe bên phải.

Kiểm soát hành trình thích ứng (⇒ trang 67) được điều chỉnh phù hợp với hướng làn đường giao thông đã đặt.



CẢNH BÁO

Nếu cài đặt Tùy chỉnh làn đường lái xe không phù hợp với luồng giao thông, hiệu suất đầy đủ của EyeSight có thể không khả dụng.

● Màn hình hỗ trợ EyeSight

Có thể cài đặt màu sắc cho Hoạt động bật/tắt của mỗi chỉ báo LED trên Màn hình hỗ trợ EyeSight.

Màn hình hiển thị	Điều kiện
Chỉ báo màu đỏ nhấp nháy đồng thời (4 chỉ báo)	<ul style="list-style-type: none">Cảnh báo khoảng cách theo sau, Phanh phòng tránh va chạm (phanh chính hoặc phanh thứ cấp), Chức năng đánh lái khẩn cấp (nếu được trang bị), cảnh báo “Phát hiện chướng ngại vật” hoặc Hệ thống kiểm soát bước ga phòng tránh va chạm đang hoạt động.Hệ thống hỗ trợ giữ làn bị hủy khi không có hoạt động của vô lăng.
Chỉ báo màu đỏ nhấp nháy (một bên)	Hệ thống hỗ trợ giữ làn đang hoạt động và phương tiện có xu hướng rời khỏi làn đường. Bên mà xe rời làn sẽ nhấp nháy và bên không rời làn sẽ sáng.
Chỉ báo màu vàng nhấp nháy (một bên)	Cảnh báo chuyển làn đang hoạt động. Bên mà xe rời làn sẽ nhấp nháy và bên không rời làn sẽ sáng.
Chỉ báo màu vàng nhấp nháy (luân phiên)	Cảnh báo đảo làn đang hoạt động.
Chỉ báo màu vàng nhấp nháy đồng thời	<ul style="list-style-type: none">Hoạt động của vô lăng không được phát hiện trong một khoảng thời gian nhất định.Hệ thống hỗ trợ giữ làn bị hủy tự động bởi hệ thống (nhấp nháy nhanh).Chức Năng Ngăn Chệch Làn bị hủy tự động bởi hệ thống (nhấp nháy nhanh).
Chỉ báo màu xanh lá cây sáng lên	Phát hiện phương tiện phía trước khi Kiểm soát hành trình thích ứng đang hoạt động.

● Âm lượng cảnh báo

Có thể cài đặt Max/Mid/Min đối với âm lượng.

Danh sách màn hình thông báo

Nếu cảnh báo EyeSight hoặc sự cố được phát hiện, thông báo sẽ hiển thị trên màn hình cụm đồng hồ. Tùy thuộc vào tin nhắn, cảnh báo/thông báo sẽ phát ra cùng một lúc.

Màn hình bình thường



Màn hình thông báo

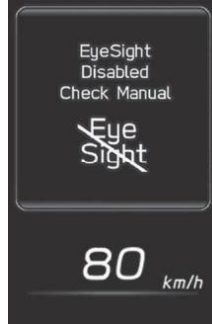

Màn hình bình thường

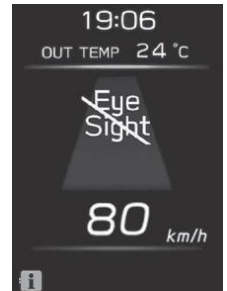

H00228





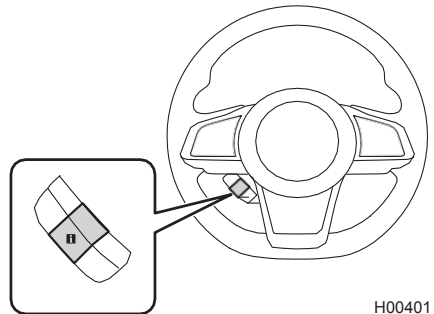

Nếu thông báo hiển thị, tham khảo danh sách thông báo và thực hiện hành động thích hợp. Khi dấu **i** sáng, bạn có thể kéo công tắc **i** để hiển thị lại thông báo.



i m
a
r
k









H00401

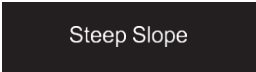

■ Danh sách màn hình thông báo (biện pháp an toàn và thông báo)

Mục	Màn hình hiển thị	i đầu	Trang tham khảo
Phanh phòng tránh va chạm	 <p>Obstacle Detected S02999</p>	Không	⇒ Trang 48
Chức năng đánh lái khẩn cấp		Không	⇒ Trang 53
Cảnh báo "Phát hiện chướng ngại vật"		Không	⇒ Trang 96
Hệ thống kiểm soát bước ga phòng tránh va chạm		Không	⇒ Trang 132
Cài phanh	 <p>Apply Brake To Hold Position S03000</p>	Không	⇒ Trang 51
Cảnh báo chuyển làn	 <p>Lane Departure S03002</p>	Không	⇒ Trang 140
Cảnh báo đảo làn	 <p>Stay Alert S03003</p>	Không	⇒ Trang 145
Cảnh báo xe phía trước di chuyển	 <p>Vehicle Ahead Has Moved S03004</p>	Không	⇒ Trang 149
Hoạt động lái không được phát hiện bởi Hệ thống hỗ trợ giữ làn hoặc Chức Năng Ngăn Chệch Làn	 <p>Keep Hands On Steering Wheel S03314</p>	Không	⇒ Trang 110 và 131





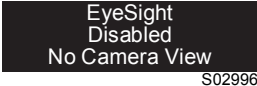





Mục	Màn hình hiển thị	i dấu	Trang tham khảo
<p>Vô lăng đã không được vận hành trong một thời gian dài khi Hệ thống hỗ trợ giữ làn đang bật. (Vô lăng sáng màu đỏ.)</p>			
<p>Hệ thống hỗ trợ giữ làn đang hoạt động và phương tiện có xu hướng rời làn. (Vô lăng sáng màu đỏ.)</p>	 <p>S03315</p>	Không	⇒ Trang 110, 111 và 131
<p>Chức Năng Ngăn Chệch Làn hoạt động trong thời gian dài hoặc hoạt động nhiều lần khi không có hoạt động của vô lăng. (Vô lăng sáng màu đỏ.)</p>			
<p>Hệ thống hỗ trợ giữ làn tự động hủy khi vô lăng không được vận hành trong một thời gian dài. (Vô lăng sáng màu đỏ.)</p>	 <p>S03564</p>	Không	⇒ Trang 110 và 111
<p>Hệ thống hỗ trợ giữ làn bị hủy vì phương tiện có xu hướng rời làn đường khi Hệ thống hỗ trợ giữ làn đường đang hoạt động. (Vô lăng sáng màu đỏ.)</p>			









Mục	Màn hình hiển thị	i dấu	Trang tham khảo
Kiểm soát hành trình thích ứng/Kiểm soát hành trình thông thường (khi đường rất dốc) tự động huỷ	 S03722	Không	⇒ Trang 91 và 161
Vận hành Phanh phòng tránh va chạm	 S03532	Không	⇒ Trang 51
Hệ thống EyeSight tự động huỷ	 203196	Không	⇒ Trang 91
	 S03391	Không	⇒ Trang 109
	 S03334	Không	⇒ Trang 118
	 S03313	Không	⇒ Trang 130
	 203198	Không	⇒ Trang 161



■ Danh sách màn hình thông báo (sự cố, dừng tạm thời)



Mục	Màn hình hiển thị	Íc dấu	Trang tham khảo
Hệ thống EyeSight bị sự cố	 <p>EyeSight Off Check Manual S03005</p>	Có (Vàng)	⇒ Trang 167
Hệ thống EyeSight dừng tạm thời	 <p>EyeSight Disabled No Camera View S02996</p>	Có (Trắng)	⇒ Trang 169
	 <p>EyeSight Disabled Temp Range S02997</p>	Có (Trắng)	
	 <p>EyeSight Disabled Check Manual S02998</p>	Có (Trắng)	









Xử lý sự cố



	Không thể kích hoạt Kiểm soát hành trình thích ứng.
	Bạn đã nhấn công tắc  (CRUISE) chưa? Nếu bạn chưa nhấn công tắc  (CRUISE),  (Chỉ báo Kiểm soát hành trình thích ứng) sẽ không hiển thị.
	Hoạt động EyeSight có dừng tạm thời không? Khi EyeSight dừng tạm thời,  (Chỉ báo EyeSight dừng tạm thời: Trắng) sẽ hiển thị trên màn hình cụm đồng hồ. Đặt lại Kiểm soát hành trình thích ứng sau khi nguyên nhân dừng tạm thời đã được khắc phục.
	READY (Chỉ báo READY) có hiển thị không? Không thể kích hoạt Kiểm soát hành trình thích ứng khi READY (Chỉ báo READY) không hiển thị. Đặt Kiểm soát hành trình thích ứng khi READY (Chỉ báo READY) hiển thị.
	READY (Chỉ báo READY) không hiển thị.
	Yêu cầu về cài đặt kiểm soát hành trình có được đáp ứng không? Để biết các điều kiện READY (Chỉ báo READY) sáng, tham khảo các trang sau. ⇒ Trang 76 (Kiểm soát hành trình thích ứng) ⇒ Trang 154 (Kiểm soát hành trình thông thường)



	<p>Không phát hiện được phương tiện (phía trước xe của bạn), phát hiện chậm hoặc bị mất nhanh chóng.</p>
	<p>Có phải phương tiện phía trước đang dừng lại, chuyển động chậm dần so với xe của bạn hay đang chuyển động cực kỳ chậm? Hệ thống có thể khó phát hiện phương tiện đang dừng, phương tiện di chuyển chậm so với xe của bạn và phương tiện di chuyển cực kỳ chậm.</p>
	<p>Kính chắn gió có bị bẩn hoặc bị mờ do sương mù không? Nếu bên ngoài kính chắn gió phía trước camera kép bị bẩn, lau kính chắn gió. Nếu khu vực xung quanh thấu kính camera bị bẩn hoặc nếu thường xuyên bị mờ do sương mù, liên hệ với đại lý SUBARU để kiểm tra phương tiện.</p>
	<p>Phương tiện phía trước có xa không? Khoảng cách phát hiện tối đa của camera kép EyeSight là khoảng 130 m (426 ft). Hệ thống không thể phát hiện phương tiện ở khoảng cách xa hơn.</p>
	<p>Xe có đang đi vào khúc cua không? Phạm vi phát hiện bị giới hạn theo phương ngang khi camera kép đã nhắm đúng hướng.</p>
	<p>Có phải xe đang ở trên đường có nhiều dốc lên và dốc xuống (chẳng hạn như cầu vượt) hay trên đường nghiêng không? Phạm vi phát hiện bị giới hạn theo phương dọc.</p>
	<p>Có phải phương tiện phía trước được phát hiện có thay đổi không? Việc phát hiện có thể bị chậm lại sau khi phương tiện phía trước đã thay đổi.</p>
	<p>Phương tiện phía trước có bắn nước, tuyết hoặc các chất khác lên xe của bạn không? Có thể không phát hiện được phương tiện phía trước khi bị dính nước hoặc tuyết.</p>



	<p>Kiểm soát hành trình thích ứng được kích hoạt ngay cả khi không phát hiện phương tiện phía trước.</p>
	<p>Có phương tiện nào ở làn bên cạnh không? Tùy thuộc vào điều kiện đường xá, các phương tiện ở các làn đường lân cận có thể được phát hiện như phương tiện phía trước.</p>
	<p>Có phải bạn đang lái xe vào hoặc gần một khúc cua? Khi lái xe vào khúc cua, hệ thống kiểm soát phanh có thể được kích hoạt để phản ứng với lan can, góc của tay lái hoặc các công trình bên đường.</p>



	<p>Cảnh báo xe phía trước di chuyển kích hoạt ngay cả khi không có phương tiện phía trước.</p>
	<p>Tùy thuộc vào các đối tượng xung quanh, môi trường giao thông và thời tiết, Cảnh báo xe phía trước di chuyển có thể đưa ra cảnh báo để phản ứng với các đối tượng không phải là phương tiện xuất hiện phía trước xe của bạn.</p>





	<p>EyeSight không khởi động lại sau khi dừng tạm thời.</p>
	<p>Chế độ Hệ thống điều khiển thân xe linh hoạt OFF có được chọn không?  (Đèn báo Hệ thống điều khiển thân xe linh hoạt OFF) trên cụm đồng hồ sáng và  (Đèn báo chế độ kiểm soát lực kéo) tắt. Khi chọn chế độ Hệ thống điều khiển thân xe linh hoạt OFF, tất cả các chức năng của EyeSight sẽ không khả dụng.</p>
	<p>Có phải bạn đang lái xe dưới trời mưa và cần gạt nước hoạt động kém hoặc có vết bẩn trên kính chắn gió? Thay cần gạt nước mới hoặc làm sạch vết bẩn trên kính chắn gió. Có phải bạn đang lái xe trong điều kiện thời tiết xấu với mưa lớn, tuyết, sương mù hoặc bụi? Trong những trường hợp này, EyeSight có thể tạm thời ngừng hoạt động vì khả năng quan sát bị hạn chế.</p>
	<p>Có ánh sáng mặt trời từ phía trước (hoàng hôn hoặc bình minh, v.v.) hay ánh đèn pha của các phương tiện đang chạy tới vào ban đêm chiếu vào xe của bạn không? Trong những trường hợp này, EyeSight có thể tạm thời ngừng hoạt động.</p>
	<p>Có phải bạn đang đậu xe trong điều kiện quá nóng hoặc quá lạnh? Ở một trong hai trường hợp này, EyeSight có thể tạm thời ngừng hoạt động cho đến khi nhiệt độ tăng hoặc giảm đến nhiệt độ mà camera có thể hoạt động.</p>
	<p>Kính chắn gió có bị bẩn hoặc bị mờ do sương mù không? Nếu bên ngoài kính chắn gió phía trước camera kép bị bẩn, lau kính chắn gió. Nếu khu vực xung quanh thấu kính camera bị bẩn hoặc nếu thường xuyên bị mờ do sương mù, liên hệ với đại lý SUBARU để kiểm tra phương tiện.</p>





	<p>Thời gian xuất hiện cảnh báo “Phát hiện chướng ngại vật” thỉnh thoảng sớm hoặc muộn hơn khi hoạt động bình thường.</p>
	<p>Cảnh báo “Phát hiện chướng ngại vật” phát ra âm thanh khi hệ thống xác định rằng cần phải phanh gấp, dựa trên các điều kiện như khoảng cách với phương tiện phía trước và chênh lệch về tốc độ so với phương tiện đó. Do đó, thời gian có thể thay đổi tùy thuộc vào cách phanh được áp dụng và tốc độ giữa xe của bạn với phương tiện đó.</p>



	<p>Khi phương tiện phía trước đã rẽ ra khỏi đường đang đi hoặc khoảng cách với phương tiện phía trước tăng lên, khả năng gia tốc đôi khi chậm hoặc nhanh hơn.</p>
	<p>Tùy thuộc vào thời điểm không còn phát hiện phương tiện phía trước, khả năng phản ứng của EyeSight có thể chậm hơn, khiến việc bắt đầu tăng tốc có cảm giác bị trễ và thời gian phanh lâu hơn so với hoạt động bình thường.</p>
	<p>Bạn đã chọn mức gia tốc nào để kiểm soát hành trình **? Khả năng gia tốc có thể khác nhau vì các đặc điểm kiểm soát hành trình khác nhau tùy thuộc vào chế độ đã chọn. *: Kiểm soát hành trình thích ứng và Kiểm soát hành trình thông thường</p>



	<p>Kiểm soát hành trình tự động hủy.</p>
	<p>Có phải bạn đã thực hiện một trong các thao tác sau? ⇒ Trang 90 (Kiểm soát hành trình thích ứng) ⇒ Trang 160 (Kiểm soát hành trình thông thường)</p>
	<p>Hệ thống EyeSight có tạm thời dừng trong khi sử dụng chức năng Kiểm soát hành trình thích ứng không?</p>



	<p>Nhấn công tắc  (Giữ làn) nhưng Hệ thống hỗ trợ giữ làn không kích hoạt.</p>
	<p>Kiểm soát hành trình thích ứng đã được kích hoạt chưa? Hệ thống hỗ trợ giữ làn chỉ kích hoạt khi Kiểm soát hành trình thích ứng đã được kích hoạt.</p>



	 (Chỉ báo giữ làn) không sáng mặc dù đã nhấn công tắc (Giữ làn.
	Kiểm soát hành trình thích ứng có bị tắt không?  (Chỉ báo giữ làn) không sáng khi Kiểm soát hành trình thích ứng bị tắt.



	Hệ thống hỗ trợ giữ làn và Chức Năng Ngăn Chệch Làn đã bị hủy đột ngột.
	Tay của bạn có rời khỏi vô lăng không? Có phải bạn chỉ đặt nhẹ tay vào vô lăng khi lái xe? Nếu không thể phát hiện thao tác đánh lái của người lái, hệ thống sẽ tạm thời hủy Hệ thống hỗ trợ giữ làn và Chức Năng Ngăn Chệch Làn.
	Bạn có rẽ vào góc hẹp không? Hệ thống hỗ trợ giữ làn và Chức Năng Ngăn Chệch Làn không hoạt động khi rẽ vào góc hẹp.
	Có phải bạn đã thực hiện một trong các thao tác sau? ⇒ Trang 109 (Hệ thống hỗ trợ giữ làn) ⇒ Trang 130 (Chức Năng Ngăn Chệch Làn)



	Hệ thống hỗ trợ giữ làn và Chức Năng Ngăn Chệch Làn không hoạt động ngay cả khi có vạch phân làn.
	Chiều rộng của đường đang đi có quá hẹp hoặc quá rộng không? Để vận hành Hệ thống hỗ trợ giữ làn và Chức Năng Ngăn Chệch Làn, chiều rộng của đường phải nằm trong khoảng từ 3 m (10 ft) đến 4 m (13ft).







	Phương tiện phía trước đang chạy trước xe của tôi và đèn báo phương tiện phía trước sáng, tuy nhiên Hệ thống hỗ trợ giữ làn không kích hoạt.
	Chiều rộng của phương tiện phía trước có quá ngắn không? Hệ thống hỗ trợ giữ làn không kích hoạt khi phương tiện phía trước là xe máy hoặc xe 2 bánh khác, xe cỡ nhỏ (xe phân khúc B hoặc các phương tiện có chiều rộng ngắn khác.
	Phương tiện phía trước và xe của bạn có sự khác biệt về tốc độ không? Hoặc, có phải phương tiện phía trước không ở trực tiếp phía trước xe của bạn? Hệ thống hỗ trợ giữ làn có thể không kích hoạt trong các điều kiện như khi có sự khác biệt về tốc độ giữa phương tiện phía trước và xe của bạn (phương tiện phía trước đang phóng đi), hoặc khi phương tiện phía trước đang vào khúc cua hoặc di chuyển ở rìa làn đường.

	Khi Hệ thống hỗ trợ giữ làn đang hoạt động, màn hình gián đoạn "Giữ tay trên vô lăng" xuất hiện trên màn hình cụm đồng hồ dù bạn đang nắm chặt vô lăng.
	Hệ thống có thể không phát hiện bất kỳ hoạt động lái nào ngay cả khi bạn đang nắm chặt vô lăng. Điều khiển vô lăng cho đến khi màn hình gián đoạn biến mất. Nếu hệ thống tiếp tục không phát hiện bất kỳ hoạt động nào, Hệ thống hỗ trợ giữ làn có thể bị hủy.
	Nếu phương tiện có khả năng chuyển làn khi Hệ thống hỗ trợ giữ làn đang hoạt động, màn hình sẽ hiển thị "Giữ tay trên vô lăng". Nếu Hệ thống hỗ trợ giữ làn bị hủy ở trạng thái này, màn hình sẽ hiển thị "OFF". (⇒ trang 111)

	Một tiếng ồn xuất hiện khi điều khiển phanh tự động kích hoạt.
	Đây là âm thanh đang vận hành của hệ thống điều khiển phanh tự động - một số thành phần cơ khí của hệ thống thịnh thoảng tạo ra âm thanh trong quá trình điều khiển phanh tự động. Đây không phải là sự cố.

	Kiểm soát phanh thường kích hoạt khi điều khiển xe với Kiểm soát hành trình thích ứng trong tình trạng giao thông đông đúc.
	Khi kích hoạt Kiểm soát hành trình thích ứng, hệ thống EyeSight sẽ thực hiện điều khiển dựa trên chuyển động của xe hoặc vật thể phía trước. Do đó, việc tăng và giảm tốc có thể xảy ra nhiều hơn khi hệ thống đang thực hiện điều chỉnh theo phương tiện hoặc đối tượng mà camera đang phát hiện. Không sử dụng Kiểm soát hành trình thích ứng nếu khó duy trì khoảng cách nhất quán trong một số tình huống nhất định (chẳng hạn như giao thông đông đúc, thời tiết xấu hoặc môi trường đô thị, v.v.)

	Phanh tay điện tử được cài tự động khi chức năng dừng nghỉ đang hoạt động.
	<p>Phanh tay điện tử sẽ được áp dụng trong các trường hợp sau.</p> <ul style="list-style-type: none"> • Chức năng dừng nghỉ (⇒ trang 88) được áp dụng liên tục trong khoảng 10 phút. • Đáp ứng điều kiện hủy tự động (⇒ trang 91).

	Động cơ dừng khi chức năng dừng nghỉ của Kiểm soát hành trình thích ứng hoạt động.
	Đèn báo tự động tạm dừng/khởi hành (xanh) có sáng không? Động cơ dừng lại do hoạt động của hệ thống tự động tạm dừng/khởi hành. Đây không phải là sự cố.
	Hệ thống tự động tạm dừng/khởi hành không dừng động cơ khi chức năng dừng nghỉ của Kiểm soát hành trình thích ứng hoạt động.
	Để biết thông tin về các điều kiện hoạt động của hệ thống tự động tạm dừng/khởi hành, tham khảo Hướng dẫn sử dụng.
	Khi chức năng dừng nghỉ của Kiểm soát hành trình thích ứng đã được kích hoạt, động cơ không khởi động lại sau khi tự động dừng.
	Đèn cảnh báo tự động tạm dừng/khởi hành có sáng không? Nếu đèn cảnh báo sáng, chuyển cần chọn sang vị trí "P" và khởi động động cơ bằng cách đạp chân phanh. Nếu đèn cảnh báo không tắt sau khi động cơ khởi động, liên hệ ngay với đại lý SUBARU để kiểm tra hệ thống.